



uni jet

ИБП Legrand Keor LP - руководство по эксплуатации. Юниджет

Постоянная ссылка на страницу: <https://www.uni-jet.com/catalog/ibp/online-ibp/legrand-keor-lp/>





KEOR LP 1, 2, 3 kVA

FR	FRANÇAIS	3
EN	ENGLISH	25
IT	ITALIANO	47
DE	DEUTSCH	69
ES	ESPAÑOL	91
RU	РУССКИЙ	113

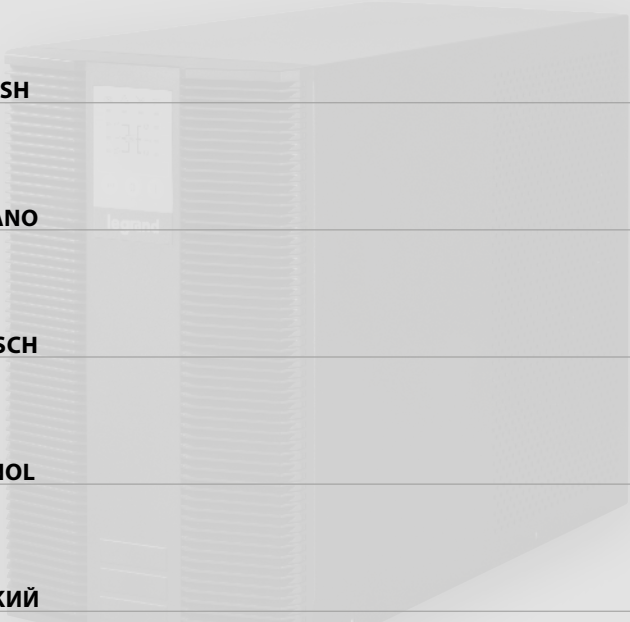

Index

1	Introduction	4
2	Conditions d'utilisation	4
3	Panneau LED	6
4	Panneau arrière	8
5	Installation	9
6	Fonctions et signaux	12
7	Logiciel	17
8	Dépannages	18
9	Caractéristiques techniques	21

Le Keor LP est une Alimentation Sans Interruption (ASI) conçue pour une utilisation domestique, commercial ou industrielle.

Ce manuel contient les informations concernant les modèles ASI Keor LP 1000, 2000, 3000 kVA.

Lire attentivement les consignes de sécurité que vous trouvez dans l'emballage et respecter les instructions contenues dans ce livret avant de procéder à l'installation de l'onduleur.

En cas de problème concernant l'ASI, il est recommandé de lire le présent manuel avant de contacter le service d'assistance technique. Assurez-vous de télécharger la dernière version du manuel depuis le site web www.ups.legrand.com

2 Conditions d'utilisation

- L'ASI est conçu pour alimenter des appareils de traitement de données; la charge appliquée ne doit pas dépasser celle indiquée dans l'étiquette située sur la partie postérieure de l'ASI.
- Assurez vous que la tension secteur corresponde bien à la tension d'entrée de l'onduleur. Utilisez un câble d'alimentation d'entrée certifié avec les fiches et prises correctes pour la tension du système.
- Le bouton ON/OFF de l'ASI n'isole pas électriquement les parties internes. Pour isoler l'ASI, le débrancher de la prise d'alimentation du secteur.
- Ne pas ouvrir l'onduleur car des parties peuvent être sous tension dangereuse à l'intérieur, même si la prise du secteur est débranchée. Aucune pièce ne doit être remplacée ou dépannée par l'utilisateur.
- Le panneau frontal de contrôle est prévu pour des opérations manuelles ; ne pas appuyer sur le panneau avec des objets pointus ou coupants.
- Les ASI Keor LP ont été conçus pour fonctionner dans un environnement fermé, propre, en absence de liquide ou objets inflammables, substances corrosives et contaminants conducteurs. Ne pas installer l'onduleur dans un environnement avec des étincelles, de la fumée ou du gaz.
- Ne pas positionner l'onduleur à proximité d'appareils qui génèrent de forts champs électromagnétiques et/ou d'appareils sensibles à ceux-ci (moteurs, disquettes, haut-parleurs, transformateurs, écrans, vidéo, ...).
- Ne pas verser de liquide sur ou dans l'ASI.
- Ne pas placer l'onduleur dans un environnement humide ou à proximité de liquide (eau, solution chimique ...).

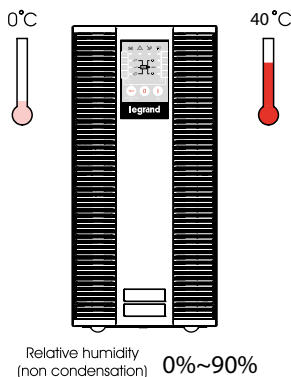

- Éviter d'exposer l'ASI directement à la lumière du soleil ou à proximité d'une source de chaleur.
- Assurez-vous que l'environnement dans lequel est installé l'onduleur corresponde aux critères de température et d'humidité demandés (lire les spécifications techniques)
- Maintenir toujours propres les fentes d'aération et ne pas les obstruer afin de permettre la dissipation de la chaleur interne de l'ASI. Ne posez rien sur l'onduleur.

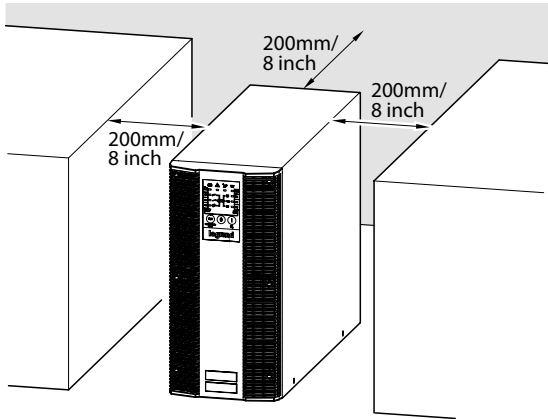

Gardez le panneau arrière de l'onduleur à 20 cm du mur ou d'autres obstacles.



- Brancher l'ASI à une installation équipée d'un conducteur de mise à terre. Assurez-vous que la prise d'alimentation soit correctement reliée à la terre.
- Assurez-vous que l'onduleur soit installé en proximité de la prise d'alimentation et que celle-ci soit facilement accessible.
- Ne pas utiliser l'ASI pour alimenter des imprimantes laser à cause de leur courant de démarrage élevé.
- Ne pas utiliser l'ASI pour alimenter des appareils électroménagers comme les sèche-cheveux, les climatiseurs, les réfrigérateurs, etc.
- Éteignez toujours l'onduleur et débrancher les batteries avant de le déplacer. Soyez conscient que les batteries chargées présentent un possible risque de choc électrique, même si elles sont déconnectées.
- L'onduleur doit être rechargée tous les 2-3 mois s'il n'est pas utilisé.
- Lorsqu'il est installé et utilisé les batteries seront rechargées automatiquement.





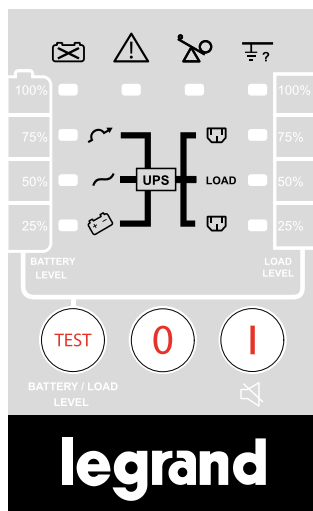

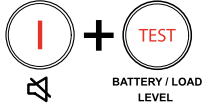

Stockage

Si votre onduleur n'est pas utilisé pour une période prolongée assurez le stockage dans un climat modéré.

Les batteries doivent être chargées pendant 12 heures tous les 3 mois en alimentant l'onduleur et en fermant l'interrupteur d'entrée. Répétez cette procédure tous les 2 mois si la température ambiante est supérieure à 25°C.



Voyants LED	Symbole	Descriptions
ON		<p>a. Bouton de mise en Marche Appuyez et maintenez enfoncé jusqu'à ce que le buzzer émette un bip</p> <p>b. Neutralisation de l'alarme</p> <p>c. Fonction affichage des codes erreurs</p> <p>Après une alarme, appuyez pour arrêter l'alarme sonore et vérifiez le code d'erreur. (N'appuyez pas > 1 seconde)</p>
OFF		<p>Bouton Arrêt</p> <p>Appuyez et maintenez enfoncé jusqu'à ce que le buzzer émette un bip</p>
Test		<p>a. Pratique de l'auto-test (Appuyez et maintenez enfoncé jusqu'à ce que le signal sonore retentisse.)</p> <p>b. Fonction de test batterie /charge (N'appuyez pas > 1 seconde)</p>
Bypass statique (commande manuelle)		<p>Appuyez sur la touche «ON» et «Self-Test» simultanément pendant trois secondes pour passer du mode «Onduleur» au mode «Bypass» (La LED by-pass clignote en permanence et le buzzer émet un bip par intermittence). Lorsque l'onduleur est dans le mode bypass et la tension de dérivation est normale répétez l'opération pour passer du mode Bypass au mode onduleur.</p>

Voyants LED	Symbole	Descriptions
LED Mode Normal		<ol style="list-style-type: none"> 1. Le voyant fixe indique que la tension secteur est normale. Le clignotement indique que la tension secteur est insuffisante pour la pleine charge. Lorsqu'il est éteint, cela indique une tension secteur anormale. 2. En mode Test de batterie/charge, indique capacité de la batterie: 50%.
LED Mode Batterie		<ol style="list-style-type: none"> 1. Indique que la charge est alimentée par la batterie. 2. En mode Test de batterie/charge, indique que la capacité de la batterie est de 25%.
LED Mode Bypass		<ol style="list-style-type: none"> 1. Indique la charge est fournie par dérivation. 2. En mode Test de batterie/charge, indique que la capacité de la batterie est de 75%
LED Batterie Basse/ Faible		<ol style="list-style-type: none"> 1. Indique que la batterie est faible ou batteries défectueuses. 2. En mode Test de batterie/charge, indique que la capacité de la batterie est de 100%.
LED Alarme		<ol style="list-style-type: none"> 1. Le voyant fixe indique un défaut ou une condition anormale. 2. Le clignotement indique que le Panneau de LED affiche un code d'erreur.
LED Surcharge		<ol style="list-style-type: none"> 1. Indique que l'onduleur est surchargé. 2. En mode affichage Code d'erreur indique le Code d'erreur 16.
LED Erreur de câblage		<ol style="list-style-type: none"> 1. Indique que les lignes de phase et de neutre sont connectées à tort ou à haute tension neutre-terre. 2. En mode Test de batterie/charge indique que la capacité de charge est de 100%. 3. En mode affichage Code d'erreur indique le code d'erreur 8.
LED Prise 1		<ol style="list-style-type: none"> 1. Indique que les prises de sorties ASI 1 sont activées et prêtes à alimenter des charges. (Cette fonction est optionnelle.) 2. En mode Test de batterie/charge indique une capacité de charge de 75%. 3. In Error Code Function Mode indicates Error Code 4.
LED Charge	LOAD	<ol style="list-style-type: none"> 1. Indique que les prises de sortie sont activées et prêtes à alimenter des charges. 2. En mode Test de batterie/charge, indique une capacité de charge de 50%. 3. En mode affichage Code d'erreur indique le Code d'erreur 2.
LED Prise 2		<ol style="list-style-type: none"> 1. Indique que les prises de sorties ASI 2 sont activées et prêtes à alimenter des charges. (Cette fonction est optionnelle.) 2. En mode Test de batterie/charge indique une capacité de charge de 25%. 3. En mode fonction Code d'erreur, indique le code d'erreur 1.

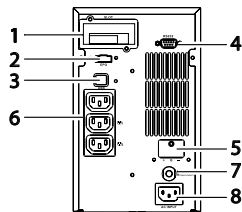

3 101 54

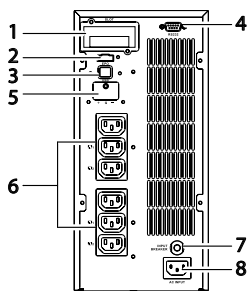

3 101 56

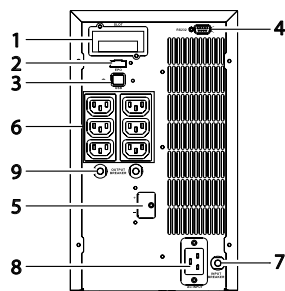

3 101 58

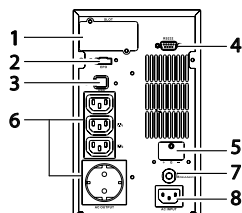

3 101 55

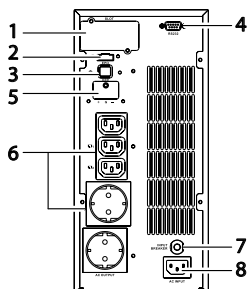

3 101 57

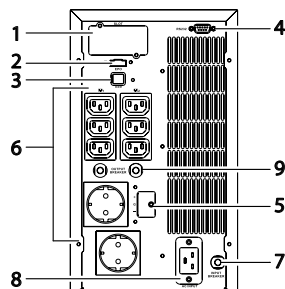

3 101 59

1. Slot pour carte de communication
2. Arrêt d'urgence (EPO)
3. Non disponible
4. Port RS-232
5. Connecteur batteries externes
6. Prises de sorties
7. Porte fusible d'entrée
8. Prise d'entrée alimentation
9. Porte fusible de sortie. Pour 2 sorties

5 Installation

Déballage

Après avoir enlevé les protections, vérifier les contenu du paquet standard:

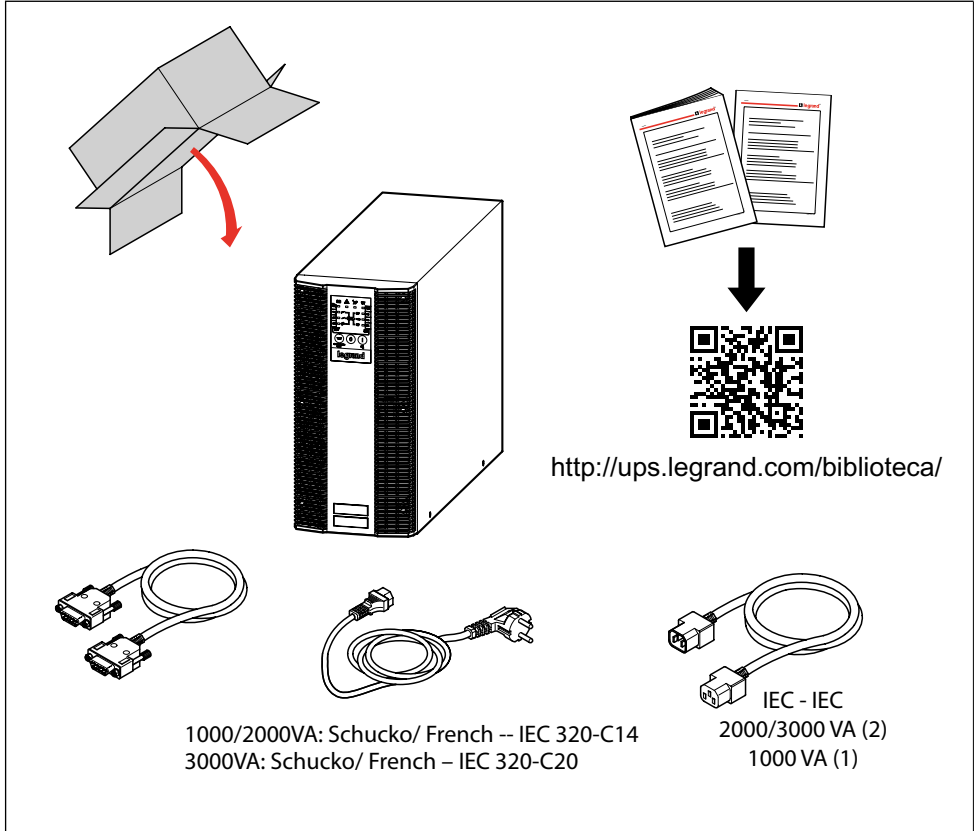

Les connexions suivantes sont disponibles à l'arrière de l'ASI :

- Prises de sortie (6) et connecteur d'entrée (8).
- Prise RS232 (9 broches femelle) [4] pour la connexion de l'ordinateur lorsque vous utilisez le logiciel de diagnostic et de gestion d'arrêt.
- Connecteur pour le raccordement de batteries supplémentaires [5].

RS-232

Affectation des pins:

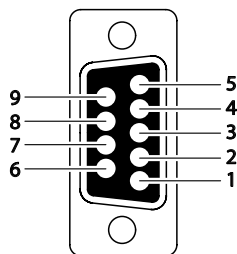

Vitesse de transmission	2400 bps
Longueur des données	8 bits
Arrêt	1
Parité	None

Pin 3: RS-232 Rx

Pin 2: RS-232 Tx

Pin 5: Ground

EPO

Affectation des pins



1 = EPO+

2 = Ground

Pour activer la fonctionne EPO connectez les pins 1 et 2 en court circuit.







Installation :

Lire attentivement les consignes de sécurité et les conditions d'utilisation écrites dans ce manuel avant d'installer l'onduleur





Mise en Marche

Démarrage en mode Normal AC

1. Avant de commencer, s'assurer que la mise à la terre est correctement connectée.
2. Assurez-vous que la tension du secteur corresponde à la plage de tension d'entrée de l'onduleur.
3. Branchez le cordon d'alimentation sans coupure principale dans la prise utilitaire de source de courant alternatif installée pré de l'ASI et facilement accessible.
4. Allumez la source d'alimentation CA. Tous les voyants situés sur le panneau avant clignotent une fois

- après cinq secondes. Dans le même temps, le ventilateur à l'avant de l'onduleur commence à fonctionner.
- Maintenir appuyé le bouton OK'  pendant environ 1 seconde pour démarrer l'onduleur. Le bipleur va retentir et les indicateurs LED ,  et  vont s'allumer après 1 à 5 secondes. La procédure de démarrage est terminée, et les sorties de l'onduleur sont prêtes à fournir de l'énergie à la charge.
 - Il est conseillé d'effectuer un test en mode batterie avant de connecter les équipements à l'ASI afin de s'assurer que les batteries fonctionnent correctement. Pour ce faire, éteignez la source d'alimentation lorsque l'onduleur est en marche. Le voyant  LED sur l'afficheur du panneau avant sera éteint, le voyant  LED sera allumé, le bipleur sonnera, indiquant que l'ASI est en mode batterie. Connecter une charge non critique aux prises de sortie pour confirmer que les batteries sont à alimenter. Répétez le test en allumant et éteignant la source d'alimentation pour s'assurer que l'onduleur fonctionne correctement.





Auto Test en mode AC

Après que l'ASI a été correctement mis en marche en mode AC, maintenez enfoncée la touche Self-Test  pendant 5 secondes jusqu'au bip. Le voyant  va s'allumer indiquant que l'auto-test est en cours. Lorsque celui-ci est terminé, l'ASI retourne en mode AC. S'il n'y a pas eu de défauts ou de conditions anormales les voyants  et  s'éteignent.

Note: la fonction principale de l'autotest est d'exécuter un test de décharge sur les batteries.

Mise en marche en mode Batterie (démarrage à froid)

Cet onduleur peut être mis en marche sans la présence d'une source d'alimentation CA.

Restez appuyé sur le bouton ON  jusqu'au bip. Relâchez, puis dans les 10 prochaines secondes, appuyez et maintenez enfoncé le même bouton une deuxième fois. L'onduleur effectue sa procédure de démarrage. Les LEDs ,  et  vont s'allumer après 1 à 5 secondes et le bipleur va sonner, indiquant que la mise sous tension a réussi.

Note: Assurez-vous que les batteries ont été pré-chargées pendant au moins quatre heures en connectant simplement le cordon d'alimentation CA à la prise utilitaire.

Arrêt

Arrêt en mode AC

Maintenez enfoncée la touche OFF  pendant 5 secondes jusqu'au bip. L'onduleur coupera l'alimentation aux prises. Les ventilateurs continueront de fonctionner. Couper la source d'alimentation, les ventilateurs s'arrêtent, l'onduleur est maintenant complètement arrêté.

Arrêt en mode DC

Restez appuyé sur la touche OFF  pendant 5 secondes jusqu'au bip. L'onduleur coupera l'alimentation aux prises. Les LEDs s'éteindront, les ventilateurs s'arrêteront après 10 secondes, le \pm BUS décharge sera inférieur à 42 V, l'onduleur sera alors complètement arrêté.

Codes sonores

Le tableau suivant contient des statuts communs ASI avec leurs codes sonores.

ASI Statuts	Codes sonores
ASI défectueux, variateur arrêté. Toutes les fonctions inhibées	Bip long et continu
Erreur clavier de commande	Bip long et continu
ASI défectueux, les charges continuent à être alimentées par l'inverter ou Bypass	Un seul bip toutes les deux secondes
En mode batteries	Un seul bip toutes les secondes
Batteries faibles	Bips rapides et courts (bips successifs)
Port RS-232	2 bips rapides et courts
Mode service correct	1 bip rapide et court

Schéma Bloc de l'ASI

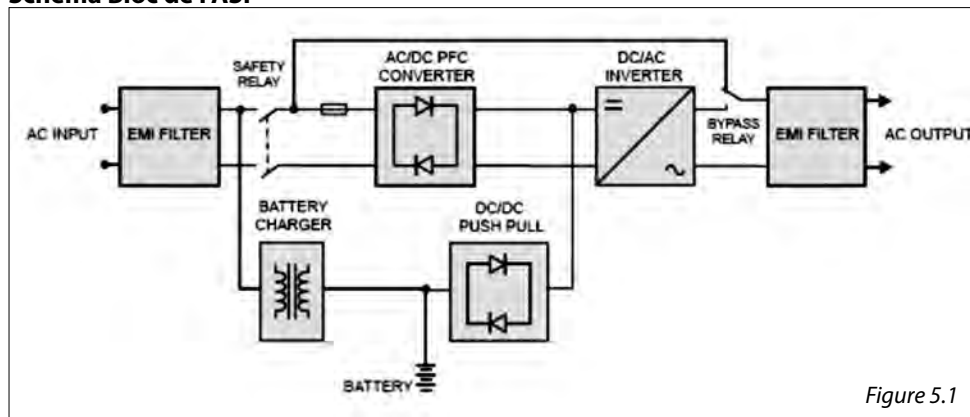











Figure 5.1

Figure 5.1 illustre la véritable On-line double conversion du système ASI. Les principaux modules sont constitués de :

- 1) Un AC-to-DC convertisseur de puissance (redresseur) avec PFC circuit de commande
- 2) Un DC-to-AC inverter haute fréquence
- 3) Un chargeur batteries
- 4) Batteries sans entretien
- 5) Un contrôleur de la conversions DC/DC
- 6) Un bypass statique
- 7) Entrée et sortie filtres EMI



Le tableau ci-dessous résume le fonctionnement de l'ASI sous différentes puissances et conditions des batteries.

Conditions Secteur	Mode de fonctionnement ASI	Voyants LEDs
Normal	Environ 5 secondes après la mise en marche de l'ASI, les LED sur le panneau clignotent et les ventilateurs commencent à fonctionner. Appuyez sur le bouton ON  pendant 5 secondes. L'ASI démarre normalement.	<ul style="list-style-type: none">  voyant LED allumé  voyant LED allumé  voyant LED allumé LOAD voyant LED allumé
Anormal (sous-tension/surtension/absence de tension)	Les redresseur et chargeur s'arrêtent. La batterie se décharge via le convertisseur DC/DC. Les Charges continuent à s'alimenter à partir de l'onduleur. Le buzzer émet un bip d'alarme. L'ASI est maintenant en mode batterie.	<ul style="list-style-type: none">  voyant LED éteint  voyant LED allumé
Anormal ou absent, ou batterie faible	Le redresseur et chargeur s'arrêtent. La batterie se décharge via le convertisseur DC/DC. Le buzzer émet un bip d'alarme rapide, indiquant la faible puissance de la batterie et que l'onduleur peut cesser de fournir rapidement.	<ul style="list-style-type: none">  voyant LED éteint  voyant LED allumé  voyant LED allumé

Fonctionnement en secteur Normal

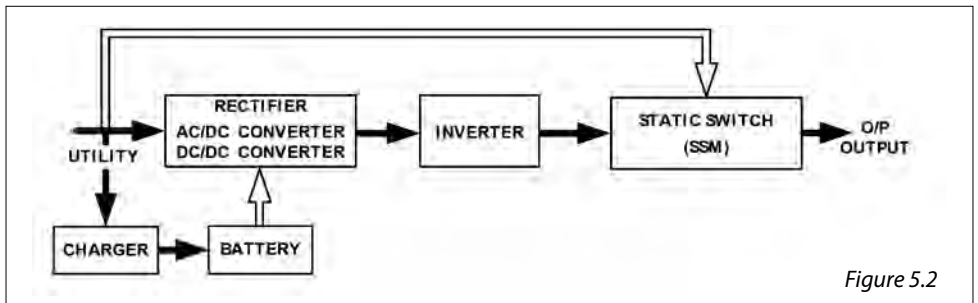
Le mode de fonctionnement de l'onduleur dans des conditions normales d'utilisation est illustré comme suit :



Lorsque l'utilisation est normale, la source de courant alternatif est redressée en courant continu et introduit dans le chargeur pour recharger les batteries et partiellement introduit dans l'onduleur. L'onduleur transforme le courant continu en alternatif pour fournir de l'énergie à la charge connectée. Les voyants , ,  et LOAD LEDs s'allument.

Fonctionnement en cas de problème secteur

Le mode de fonctionnement de l'onduleur dans des conditions anormales d'utilisation est illustré comme suit :

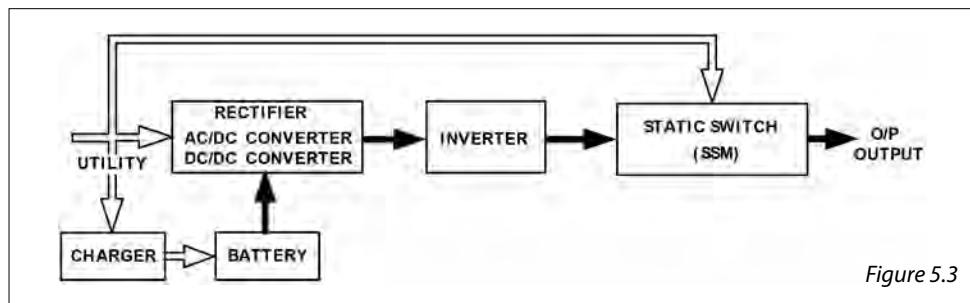

1. Lorsque le réseau présente une anomalie, l'onduleur dirige l'énergie de la batterie automatiquement vers l'inverseur sans délai et éteint le chargeur ainsi que le convertisseur AC / DC. Ensuite, il renvoie le courant en continu-alternatif pour fournir l'électricité à la charge de sortie connectée sans interruption. Le voyant  LED s'allumera.
2. Lorsque le réseau revient à la normale, l'ASI se mettra en route sur le convertisseur AC/DC, éteint le convertisseur DC/DC, et active le chargeur. L'onduleur revient à l'état représenté sur la figure 5.2
3. Lors d'une panne, l'onduleur fonctionnera comme indique Figure 5.3. Lorsque les batteries sont faiblement chargées, le bipleur sonnera en continu jusqu'à ce qu'elles soient complètement déchargées. La protection batterie faible de l'onduleur permet l'arrêt de l'alimentation à un niveau déterminé pour éviter la vidange des batteries.
4. L'onduleur redémarrera automatiquement lorsque le réseau sera de nouveau disponible, comme indique Figure 5.2.

Condition de surcharge

Le mode de fonctionnement de l'onduleur en cas de surcharge est illustré comme suit :

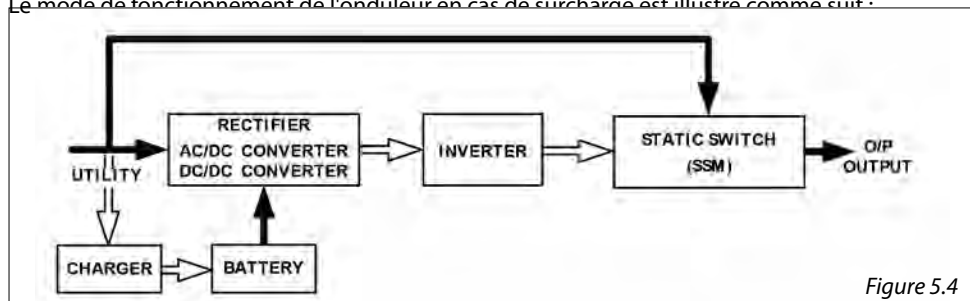

1. En règle générale, l'électronique moderne et le matériel informatique génèrent de forts courants d'appel lors de l'allumage. Les courants d'appel varient selon les appareils, parfois jusqu'à six fois la capacité nominale, d'autres fois négligeable. Pour éviter de graves dommages à l'onduleur causés par l'irruption produite par les charges, il est équipé d'une protection électronique contre les surcharges de l'équipement standard. Si l'onduleur est chargé à plus de 150% de sa capacité, l'appareil passe en mode de dérivation jusqu'à ce que la charge soit inférieure à 105%. Ensuite, celui-ci repasse en mode onduleur automatiquement.
2. Le Bypass est également équipé d'une protection contre les surcharges. Sa capacité de surcharge est illustrée par les graphiques et le tableau ci-dessous

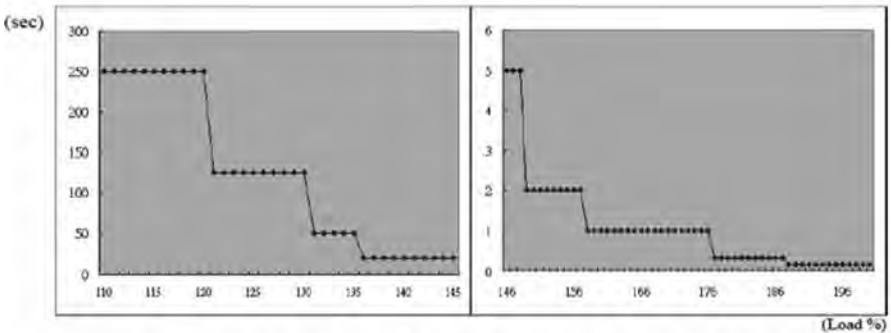

Load (%)	110~120	121~130	131~135	136~145	146~148	149~157	158~176	177~187	188 <
Delay Time (Sec)	250	125	50	20	5	2	1	0.32	0.16

L'onduleur est en panne

Cas d'un court circuit en sortie :

Si la charge de sortie est court-circuitée pendant l'alimentation par l'onduleur, l'onduleur s'arrête automatiquement et le variateur coupe l'alimentation aux charges. Le voyant de défaut s'allume, et le buzzer émettra un bip continu.

L'onduleur ne redémarrera pas tant que la cause du court-circuit ne sera pas éliminée. L'onduleur devra être redémarré manuellement. (Reportez-vous à la section. Démarrage en Mode Normal AC.)

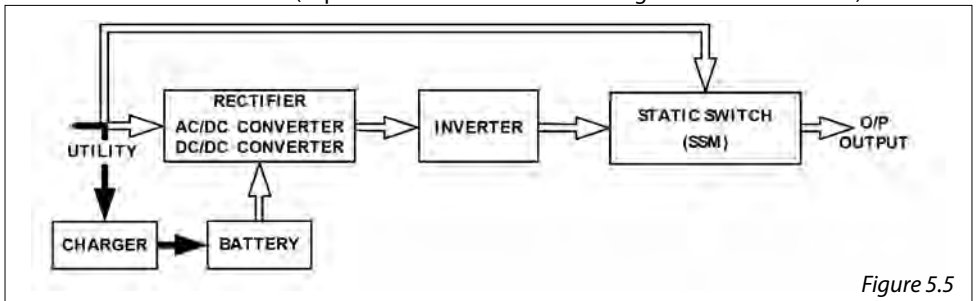







Figure 5.5

Surchauffe de l'onduleur

Si l'ASI surchauffe en condition d'alimentation secteur normal, il passe en mode bypass. Il retourne en mode onduleur lorsque celle-ci est éliminée. En cas de surchauffe, lorsque le réseau présente des anomalies, le buzzer émet un bip continu, le voyant  de défaut s'allume et l'onduleur coupe l'alimentation aux charges.

Courant ou tension de sortie hors tolérance

Si l'ASI délivre une surintensité ou une surtension/sous-tension, il est en panne. Pour protéger la charge, l'onduleur passe en bypass et les voyants Secteur , Bypass , et Défaut  s'allument.

Si ces 2 défauts interviennent pendant une anomalie réseau, l'ASI arrête d'alimenter les prises de sorties, et le voyant Défaut  LED s'éteint.

7 Logiciel

Vérifier la disponibilité et télécharger le logiciel de l'onduleur depuis le site web www.ups.legrand.com.

Ce logiciel peut être utilisé pour les fonctions suivantes:



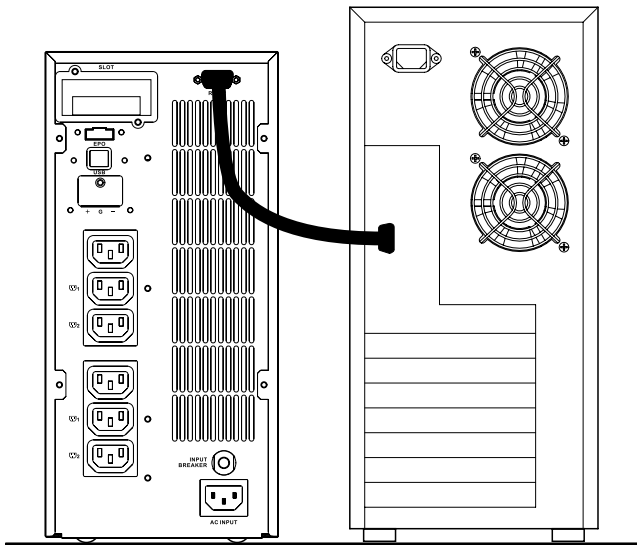

- Arrêt automatique de l'ordinateur local connecté à l'onduleur par RS232
- Lecture des paramètres de l'onduleur

Connexion

Branchez le câble d'interface RS232 entre le port situé à l'arrière de l'onduleur et le port d'interface de l'ordinateur.





En cas de dysfonctionnement de l'onduleur, vérifiez que tous les câbles sont correctement branchés. Ensuite, cherchez dans le tableau ci-dessous la panne observée et la solution proposée. Si le problème persiste, veuillez contacter l'assistance technique pour de l'aide.

Situations	A vérifier	Solution
Voyant Défaut  Lire le code erreur (voir page suivante) affiché par la combinaison des LED et vérifier les défauts comme suit :	1. Er05,Er24 	1. Vérifier la connexion correcte de la batterie. Mesurer la tension de la batterie afin de s'assurer que celles-ci sont chargées et en bon état. Rechargez-les pendant 8 heures si nécessaire. Simuler une panne d'alimentation secteur pour vérifier que l'onduleur est en mesure de fournir des secours DC. Sinon consulter votre revendeur Legrand local immédiatement.
	2. Surcharge 	2. Débranchez les charges non-critiques de la sortie de l'onduleur jusqu'à ce que la surcharge cesse. Contrôlez qu'il n'y ait pas de court-circuit entre les câbles en raison de l'isolation des câbles brisés. Remplacez ces derniers si nécessaire.
	3. Er11 (ASI surchauffe)	3. Enlevez tous les objets obstruant les bouches d'aération. Vérifiez que les ventilateurs de refroidissement fonctionnent correctement. Consultez votre revendeur Legrand local
	4. Câblage/ Défaut à la terre 	4. Vérifiez si le "L" et "N" de la source électrique AC ont été câblés correctement ou si la tension neutre - terre dépasse les limites.
	5. Er14 (ventilateurs hors d'usage)	5. Vérifiez que les ventilateurs fonctionnent correctement. Ne tentez pas de les remplacer vous-même.
	6. Autres codes erreurs	6. consultez votre revendeur Legrand local.
L'ASI ne parvient pas à fournir une batterie de secours ou son temps d'autonomie est plus court que la performance prévue		Si le temps de sauvegarde n'est toujours pas satisfaisant après 8 heures de charge, contactez votre revendeur Legrand local pour le remplacement de la batterie.

Situations	A vérifier	Solution
ASI normal mais il n'y a pas de sortie à la charge.	Vérifiez que tous les cordons d'alimentation sont correctement connectés	Si le problème persiste, consultez votre revendeur Legrand local pour obtenir une assistance technique.
L'ASI passe sur batteries et revient sur secteur quand une charge est connectée et n'arrête pas de faire le transfert.	1. Une bande d'alimentation est connectée à l'onduleur. Voir si le cordon est défectueux.	1. Ne pas utiliser la bande de puissance. 2. Remplacer le cordon d'alimentation.
Bruits ou odeurs étranges		Arrêtez immédiatement l'ensemble du système. Coupez l'alimentation de l'onduleur et contactez votre revendeur Legrand Local.
L'ASI est incapable de fournir une alimentation de secours.		Vérifiez que les connecteurs de la batterie sont bien connectés (attention les batteries sont sous tension). Laissez les batteries se recharger si elles sont faibles. Si le problème persiste après la recharge, votre revendeur Legrand local pour obtenir une assistance technique et la fourniture de batteries neuves.

Codes erreurs

Lorsque le voyant défaut  est allumé, appuyez brièvement sur le bouton ON  pour vérifier le code d'erreur. Les codes erreurs 1, 2, 4, 8, et 16 sont représentés par les 4 barres LEDs 25%, 50%, 75%, et 100%, et le voyant surcharge .

Chaque LED représente un nombre comme montré dans l'image ci-dessous. Par exemple, les voyants 25%, 50%, et 100% sont allumés. Le code erreur est donc $8 + 2 + 1 = 11$, ou Er11, ce qui indique que l'onduleur est en surchauffe.

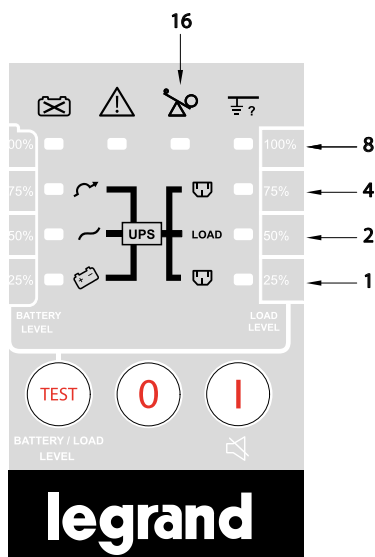

Code	Signification
Er05	Batteries faibles ou défectueuses
Er06	Sortie en court-circuit
Er07	Mode EPO
Er11	ASi en surchauffe
Er12	Surcharge
Er24	Utilitaire faible (< 160 V) ou batteries déconnectées
Er28	Surcharge Bypass

9 Caractéristiques techniques

MODEL	ITEM	3 101 54 3 101 55	3 101 56 3 101 57	3 101 58 3 101 59
Capacity	VA	1000 VA	2000 VA	3000 VA
	Facteur de puissance	Plage de tension d'entrée 210~240Vac PF=0.9(900/1800/2700W) Plage de tension d'entrée 185~260Vac PF=0.8(800/1600/2400W) Plage de tension d'entrée 160~300Vac PF=0.7(700/1400/2100W)		
Entree	Tension	110/140/160-300 VAC (Based on load percentage 0-25% / 25-50% / 50-100%)		
	Fréquence	45-65 Hz		
	Phase	Monophasée		
	Facteur de puissance	0.98 (avec charge linéaire complète)		
	Entrée générateur	Soutenue		
	Connexion entrée	10 A, IEC 320-C14	16A, IEC 320-C20	
Sortie	Tension	230 V		
	Régulateur de tension	± 1% jusqu'à ce que l'alerte de batterie faible		
	Fréquence (Gamme synchronisée)	3 Hz or 1 Hz (sélectionnable)		
	Fréquence (Mode Batterie)	50/60 Hz ±0.1% unless synchronized to line		
	Facteur de crête	3:1		
	Distorsion de sortie	< 3% at full linear load < 7% at full non-linear load		
	Type onde de sortie	Pure sine wave		
	Prises de sorties	Version A	3 x IEC 320-C13 (310154)	6 x IEC 320-C13 (310156)
Version B		3 x IEC 320-C13 + 1 FR (310155)	3x IEC 320-C13 + 2FR (310157)	6 x IEC 320-C13 + 2 FR (310159)

9 Caractéristiques techniques

MODEL	ITEM		3 101 54 3 101 55	3 101 56 3 101 57	3 101 58 3 101 59
Sortie	Capacité de surcharge	Mode On line	<p><105% continu 106-120% pendant 30 sec 121-150% pendant 30 sec >150% transféré immédiatement sur bypass. Bip alarme continu</p>		
		Mode Batterie	<p><105% continu 106-120% pendant 30 secondes 121-150% pendant 10 secondes >150% arrêt immédiat Bip alarme continu</p>		
		Bypass mode	<p><105% continu 106-120% pendant 250 secondes 121-130% pendant 125 secondes 131-135% pendant 50 secondes 136-145% pendant 20 secondes Bip alarme continu</p>		
Efficacite'	Mode linéaire		90%		
	Mode Batterie		85%		
	Mode ECO		96%		
Batterie	Nombre de batteries		12 V/7.2 Ah Scellées, anti-déversement, sans entretien, au plomb acide		
	Type de Batterie		2	4	6
	Tension batterie		24 VDC	48 VDC	72 VDC
	Temps de sauvegarde (demi charge)	PF=0.7	> 8 min	>9 min	> 10 min

MODEL	ITEM	3 101 54 3 101 55	3 101 56 3 101 57	3 101 58 3 101 59
Batterie	Temps de recharge (à 90%)	3hr		
Démarrage DC		Oui		
Auto diagnostique		Par action sur le bouton du panneau ou par contrôle logiciel		
Panneau avant	LED	Niveau de charge/Batterie Niveau/ Batterie Mode/ Normal Mode/Bypass Mode/ Auto-Test/ Faible/Batterie défectueuse/Défaut câblage/ Défaut/ Surcharge		
	Bouton	ON (Alarme Silence)/ OFF (Test/Bouton Niveau)		
Alarme sonore	Mode Batterie	Sonne une fois toutes les 1.5 seconds		
	Batterie basse	Sonne une fois toutes les 0.2 seconds		
	Surcharge	Sonne une fois toutes les 3 seconds		
	Alarme Normale	Sonne une fois toutes les 3 seconds		
	Défaut	Ton continu		
Protection	Court circuit	Mode Bypass : Fusible Mode Normal : Disjoncteur de sortie / Circuit électronique Mode Batterie : Disjoncteur de sortie / Circuit électronique		
	Batterie	ABDM (gestion intelligente de la batterie)		
	EPO	ASI shuts down immediately.		
	Sur température	Mode Normal :Transfert en Mode Bypass Mode Batterie : Arrêt immédiat de l'ASI		

9 Caractéristiques techniques

MODEL	ITEM	3 101 54 3 101 55	3 101 56 3 101 57	3 101 58 3 101 59
Colisage	Dimensions (HxLxp en mm)	236 × 144 × 367	322 x 151 x444	322 × 189 × 444
	Poids (Kg)	10kg	16.5kg	22.5kg
Environnement	Température de fonctionnement	0-40°C		
	Nuisance sonore	< 50 dBA		
	Taux humidité	0-90% (sans condensation)		
Interface	Type interface	RS-232 , EPO		
	Slots	Dry contact, SNMP Card		
Autres fonctions		Static Bypass		
		Test de batterie périodique		
Standards et Certifications	Sécurité	EN 62040-1-1		
	EMC	EN 62040-2		
	Marque	CE		

Index

1	Introduction	26
2	Condition of use	26
3	LED Panel	28
4	Rear Panel	30
5	Installation	31
6	Functions and Signal	34
7	UPS software	39
8	Possible malfunctioning	40
9	Technical features	43

1 Introduction

The Keor LP is an Uninterruptible Power Supply (UPS) designed for home, commercial and industrial application. This manual contains information for users of the Keor LP 1,2,3 kVA models. You are advised to read carefully this handbook and the safety instruction sheet included in the packaging before installing your uninterruptible power supply, meticulously following the instructions given herein. In case of problems with the UPS, please read this manual before contacting the technical support;

Please download the latest version of the manual from the website: www.ups.legrand.com

2 Condition of use

- The UPS has been designed to supply data processing equipment; The load applied must not exceed the one indicated on the rear label of your UPS.
Ensure that the input voltage of the UPS matches the utility supply voltage. Use a certified input power cable with the correct plugs and sockets for the system voltage.
- The ON/OFF button of your UPS does not electrically isolate the internal parts. To isolate your UPS unplug it from the mains power socket.
- Do not open the UPS container since there may be parts inside with dangerously high voltage even when the mains plug is disconnected; there are no parts inside that the user can repair.
- The front control panel is provided for manual operations; Do not press on the panel with sharp or pointed objects.
- The UPS Keor LP has been designed to work in closed, clean rooms where there are no inflammable liquids or corrosive substances and where it is not too damp.
- Do not place near equipments that generate strong electro-magnetic fields and/or near equipments that are sensible to electro-magnetic fields. (engines, floppy disks, speakers, adapters, monitors, video, etc...)
- Do not pour any liquid on the UPS or inside the UPS.
- Do not place the UPS in humid environment or near liquid, such as water, chemical solution...
- Do not expose the UPS to the direct sunlight or any heat sources.
Ensure that the installation site is free from excessive dust and the ambient temperature and humidity are within the specified limits.

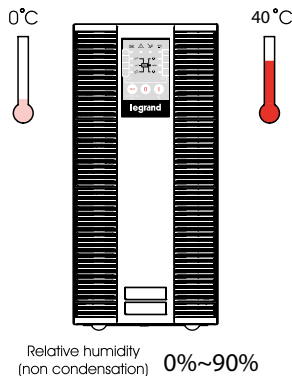

Do not place the UPS in a dusty or corrosive environment or near any flammable objects. This UPS is not designed for outdoor use.

- Keep the ventilation slits clean to dissipate the heat of the UPS.
To prevent overheating of the UPS keep all ventilation openings free from obstruction, and do not place anything on top of the UPS. Keep the UPS rear panel 20 cm away from the wall or other obstructions

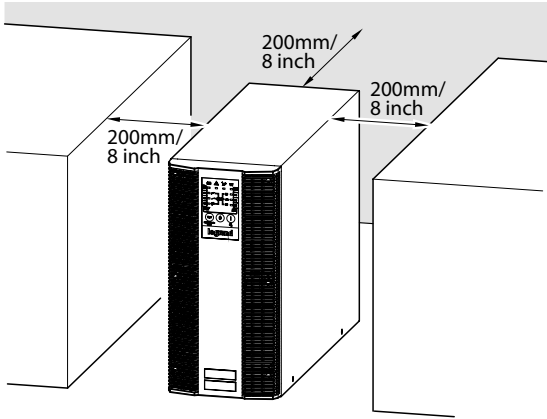







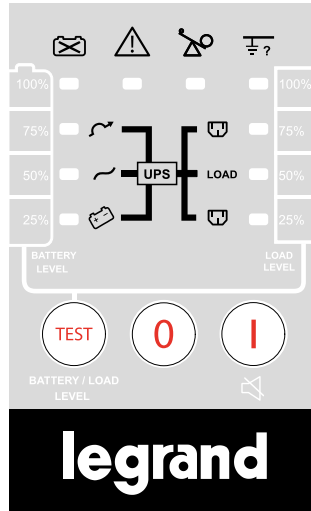



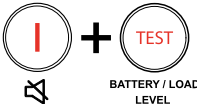

- Use grounded power cable to connect the UPS to the mains supply.
This is equipped with an EMI filter. To prevent potential leakage current hazards ensure that the AC mains supply is securely grounded.
- Install the UPS close to the mains socket that supply it. The socket must be easily accessible.
- Do not plug laser printers into the UPS because of their high start-up current.
- Do not plug house electric equipments, such as hair dryer, air conditioner, and refrigerator into the UPS outlets.
- Always switch off the UPS and disconnect the batteries when relocating the UPS. Be aware that, even when disconnected, charged batteries present a possible electric shock hazard.
- The UPS should be recharged every 2-3 months if unused. When installed and being used the batteries will be automatically recharged

Storage

If the UPS is unused for an extended period of time it must be stored in a moderate climate. The batteries should be charged for 12 hours every three months by connecting the UPS to the utility supply and switching on the input breaker located on the UPS rear panel. Repeat this procedure every two months if the storage ambient temperature is above 25°C.



Control Key	Symbol	Description
ON		<ul style="list-style-type: none"> a. UPS Power-On Switch (Press and hold until the buzzer beeps.) b. Alarm silence c. Error Code Display Mode <p>After an alarm, press to mute the alarm buzzer and show an Error Code. (Do not hold for > 1 second.)</p>
OFF		UPS Power-Off Switch (Press and hold until the buzzer beeps.)
Self-Test		<ul style="list-style-type: none"> a. Commands the UPS to perform self-testing (Press and hold until the buzzer beeps.) b. Battery/Load Test Mode (Do not hold for > 1 second.)
Manual Bypass		Press the “ON” key and “Self-Test” key simultaneously for three seconds to transfer from “Inverter to Bypass” (The bypass LED will continuously blink and the buzzer will beep intermittently.) or “Bypass to Inverter” when the UPS is in on-line mode and the Bypass Voltage is Normal.

LED Indicator	Symbol	Description
Normal Mode LED		<ol style="list-style-type: none"> 1. Steadily on indicates normal utility voltage. Blinking indicates insufficient utility voltage for the full load. Off indicates abnormal utility voltage. 2. In Battery/Load Test Mode indicates battery capacity is 50%.
Battery Mode LED		<ol style="list-style-type: none"> 1. Indicates load supplied by battery power. 2. In Battery/Load Test Mode indicates battery capacity is 25%.
Bypass Mode LED		<ol style="list-style-type: none"> 1. Indicates load supplied by bypass. 2. In Battery/Load Test Mode indicates battery capacity is 75%.
Battery Bad/Weak LED		<ol style="list-style-type: none"> 1. Indicates low battery power or faulty battery bank. 2. In Battery/Load Test Mode indicates battery capacity is 100%.
Fault LED		<ol style="list-style-type: none"> 1. Steadily on indicates fault or abnormal condition. 2. Blinking indicates LED Panel in Error Code Function Mode.
Overload LED		<ol style="list-style-type: none"> 1. Indicates UPS is overloaded. 2. In Error Code Mode indicates Error Code 16.
Site wiring fault LED		<ol style="list-style-type: none"> 1. Indicates live and neutral lines are connected wrongly or high neutral-ground voltage. 2. In Battery/Load Test Mode indicates load capacity is 100%. 3. In Error Code Mode indicates Error Code 8.
Outlet1 LED		<ol style="list-style-type: none"> 1. Indicates UPS Outlets 1 are enabled and ready to supply loads. (This function is optional.) 2. In Battery/Load Test Mode indicates load capacity is 75%. 3. In Error Code Mode indicates Error Code 4.
Load LED	LOAD	<ol style="list-style-type: none"> 1. Indicates UPS outlets are enabled and ready to supply loads. 2. In Battery/Load Test Mode indicates load capacity is 50%. 3. In Error Code Mode indicates Error Code 2.
Outlet2 LED		<ol style="list-style-type: none"> 1. Indicates UPS Outlets 2 are enabled and ready to supply loads. (This function is optional.) 2. In Battery/Load Test Mode indicates load capacity is 25%. 3. In Error Code Mode indicates Error Code 1.

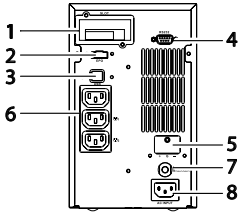

3 101 54

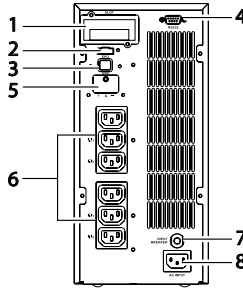

3 101 56

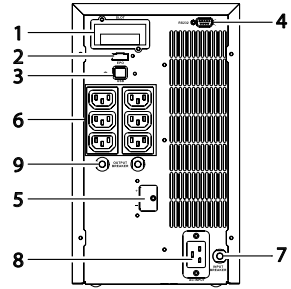

3 101 58

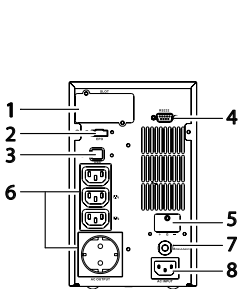

3 101 55

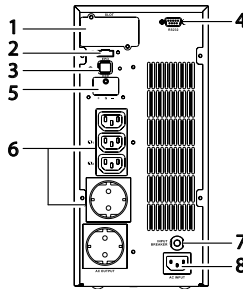

3 101 57

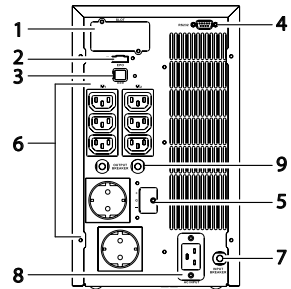

3 101 59

1. Slot for optional communication cards
2. Emergency Power Off (EPO) dry contact signal inputs
3. NA
4. RS-232 port
5. External battery connector
6. AC outlets
7. Utility input circuit breaker
8. AC power connection socket
9. Output circuit breaker for two outlets

5 Installation

Unpacking

Inspect the UPS upon receipt

After removing the packing foam please be careful handling the UPS while it is still in the plastic bag and check for the following standard package contents :

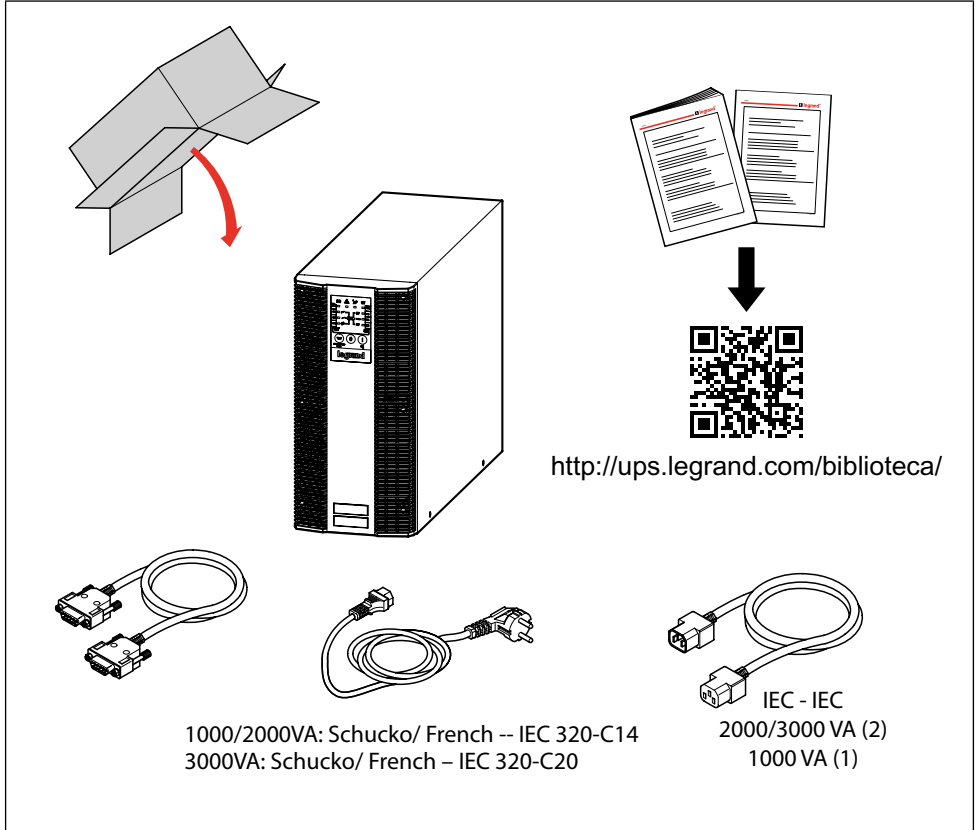

The following main connections are available on the rear of the uninterruptible power supply :

- Output sockets (6) and input connector (8).
- Socket for connecting computer serial interface RS232 (9 female pins) [4]: required when using the diagnostic and shutdown management software.
- Presetting for the connection of additional batteries [5].

True RS-232

Pin Assignments:

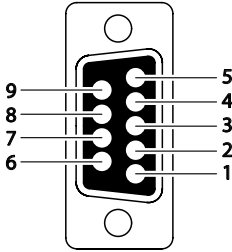

Baud Rate	2400 bps
Data Length	8 bits
Stop Bit	1
Parity	None

Pin 3: RS-232 Rx

Pin 2: RS-232 Tx

Pin 5: Ground

EPO

Pin Assignments:

1	2
---	---

1 = REPO+

2 = Ground

To enable the EPO function short pins 1 and 2.

Proceed to the installation as follows :







Please read the condition of use contained in this manual before installing the UPS.

Start





Normal AC mode

1. Before commencing ensure that the grounding is connected properly.
2. Ensure that the utility voltage matches the input voltage window of the UPS.
3. Connect the UPS main power cord into the utility AC power source receptacle, that has to be placed near the UPS and easily accessible.
4. Switch on the AC power source. All of the LEDs on the front panel display will flash once after

five seconds. At the same time, the fan at the front of the UPS will start operating.

5. Press and hold the ON button  for approximately one second to start the UPS. The buzzer will beep and the LED indicators , ,  and  will shine after 1-5 seconds. The start-up procedure is now completed, and the UPS outlets are ready to supply power to the load.
6. It is advisable to perform a battery mode test before connecting the loads to the UPS to ensure that the batteries are working properly. To do this, switch off the AC power source when the UPS is on. The  LED on the front panel display will turn off, the  LED will shine, and the buzzer will pulsate, indicating that the UPS is in Battery Mode. Connect a non-critical load to the UPS outlets to confirm that the batteries are supplying power. Repeat the test by switching on and off the AC power source to ensure that the UPS is functioning properly.





Self Testing in AC Mode

After the UPS has been successfully started in AC mode, press and hold the Self-Test button  for five seconds until the buzzer beeps. The  LED will shine to indicate that the self-test is in progress. When the self-test is completed the UPS will return to AC mode. If there were no faults or abnormal conditions then the  and  LEDs will turn off.

Note: the main function of self testing is to run a discharge test on the batteries.

Battery mode (Cold Start)

This UPS can be switched on without the presence of an AC power source.

Press and hold the ON button  until the buzzer beeps. Release and then within the next 10 seconds press and hold the same button a second time. The UPS will perform its start-up procedure. The LEDs , ,  and  will shine after 1-5 seconds, and the buzzer will pulsate to indicate successful power-on.

Note: Ensure that the UPS batteries are pre-charged for at least four hours by simply connecting the AC power cord to the utility receptacle.

Shutdown

AC mode

Press and hold the OFF button  for five seconds until the buzzer beeps. The UPS will cut the power supply to the outlets. The ventilating fans will continue to operate. Switch off the AC power source. The ventilating fans will stop. The UPS is now completely shut down.

DC mode

Press and hold the OFF button  for five seconds until the buzzer beeps. The UPS will cut the power supply to the outlets. The LEDs will turn off, and the ventilating fans will stop after ten seconds and the \pm BUS discharge is below 42 V. The UPS is now completely shut down.

Beep Codes

The following table contains common UPS statuses with their beep codes.

UPS Status	Beep Code
UPS faulty, Inverter shut down. All functions inhibited.	Long Continuous Beep
Control keypad error	Long Continuous Beep
UPS faulty, loads continue to be supplied via Inverter or Bypass.	Single beep every two seconds
In battery mode	Single beep once per second
Battery low	Quick and short successive beeps
Confirm RS-232 port receiving	Two quick and short beeps
Service mode okay	One quick and short beep

UPS System Block Diagram

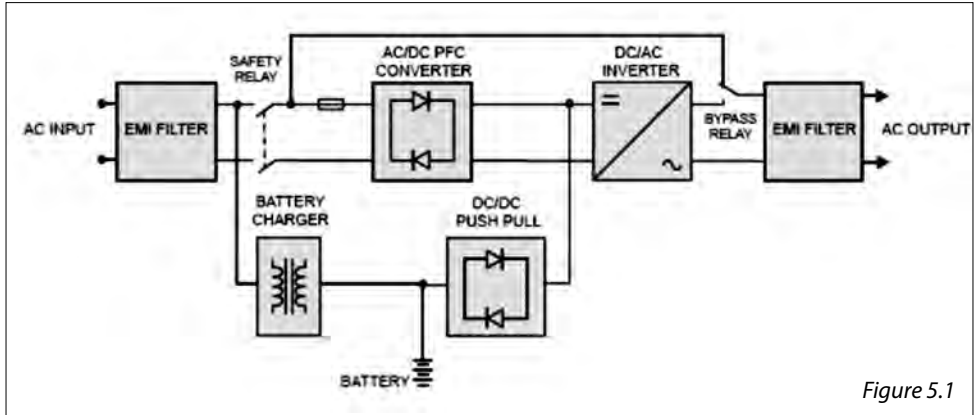

Figure 5.1

Figure 5.1 illustrates the True On-Line Double Conversion architecture of the UPS system. The major modules consist of:

- 1) AC-to-DC power converter (rectifier) with PFC control circuit
- 2) DC-to-AC high frequency inverter
- 3) Smart battery charger
- 4) Bank of stationary, maintenance-free batteries
- 5) DC-to-DC push/pull converter control circuit
- 6) Static bypass loop
- 7) Input and output EMI filters

The table below provides a summary of the UPS operating modes under various utility AC power source and battery conditions.

Utility Condition	UPS Operating Mode	LEDs
Normal	Working power starts after approximately 5 seconds, LEDs on the panel will blink and fans will start. Press the ON button (I) for 1-5 seconds. The UPS starts up normally.	~ LED ON U ₁ LED ON U ₂ LED ON LOAD LED ON
Abnormal (under or over voltage or absent)	Rectifier and charger stop operating. Battery discharges via DC-DC boost circuit and supplies Inverter. Loads continue to receive supply from Inverter. Alarm buzzer beeps. UPS now in battery mode .	~ LED OFF U ₁ LED ON
Utility abnormal or absent, and battery voltage low	Rectifier and charger stop operating. Battery discharges via DC-DC boost circuit and supplies Inverter. Alarm buzzer beeps quickly, indicating battery power low and Inverter may stop supplying soon.	~ LED OFF U ₁ LED ON U ₂ LED ON

When Utility is Normal

The operating mode of the UPS under normal utility conditions is illustrated as follows.

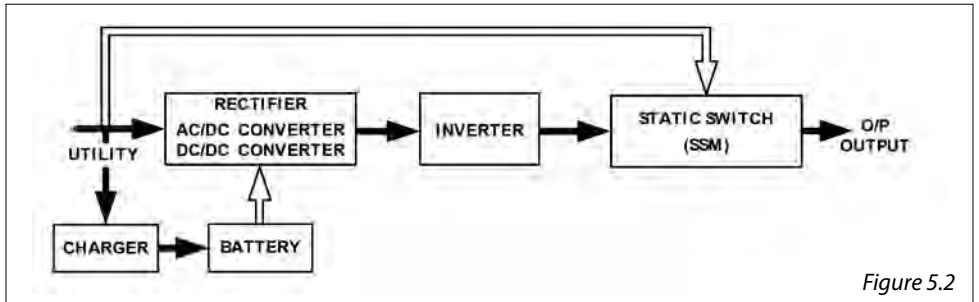

When the utility is normal the AC source is rectified to DC and fed into the charger to charge the batteries and partially fed into the inverter. The inverter reverts the DC to a cleaned and pure AC to supply energy to the load connected. The LEDs ~ , U₁ , U₂ and LOAD will shine.

When Utility is Abnormal or Absent

The operating mode of the UPS under abnormal utility conditions is illustrated as follows.

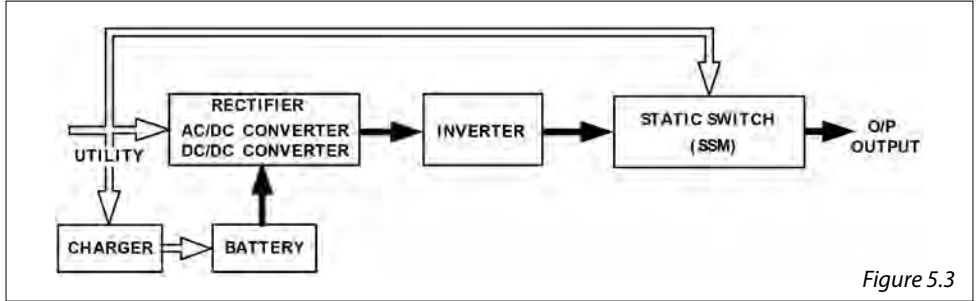



Figure 5.3

1. When the utility is abnormal the UPS will direct the battery energy automatically to the Inverter without delay and turn off the charger and AC/DC converter. The inverter reverts DC to AC to supply energy to the output load connected without interruption. The  LED will shine.
2. When the utility returns to normal the UPS will turn on the AC/DC converter, turn off the DC/DC converter, and switch the charger to charging mode. This is the same operating mode as in Figure 5.2.
3. During a utility outage the UPS will work as illustrated in Figure 5.3. When the batteries are low the buzzer will beep continuously until the batteries are completely cut off. The low-battery protection of the UPS will cut off the battery supply at a preset threshold to avoid over-draining the batteries.
4. The UPS will restart automatically when the utility is available, with the same status as in Figure 5.2.

Overload Condition

The operating mode of the UPS when overloading occurs is illustrated as follows.

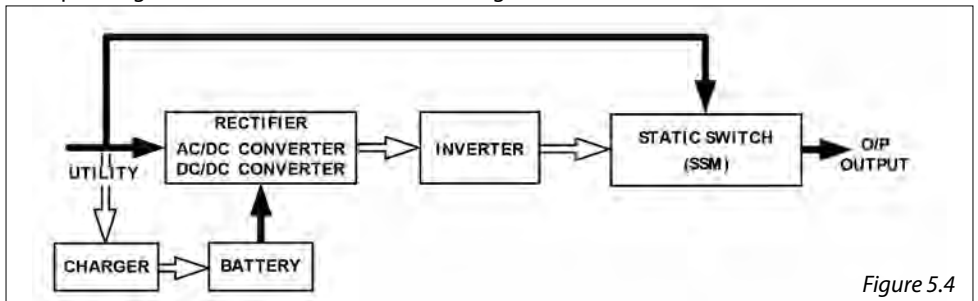
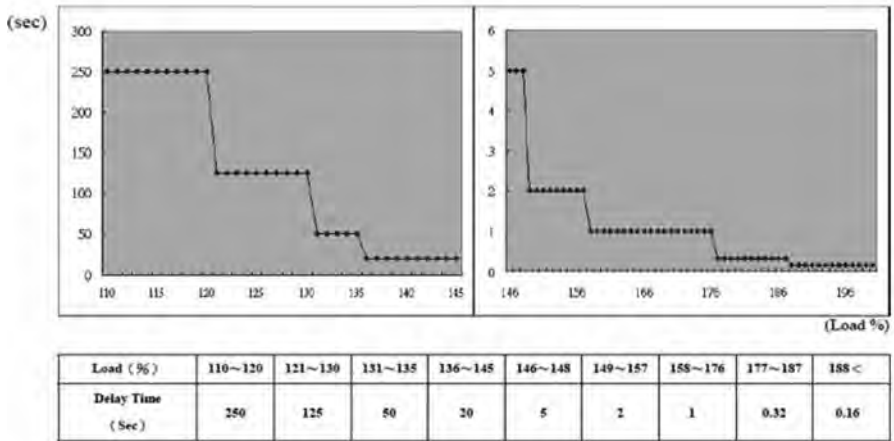

Figure 5.4

- Generally, modern electronics and IT equipment generate an inrush current when switching on. The amount of inrush current varies from equipment to equipment, sometimes as high as six times rated capacity, other times negligible. To prevent severe damage to its inverter caused by the inrush produced by the loads, the UPS is equipped with an electronic overload-protection feature as standard. If the UPS is loaded over 150% of capacity it will switch into bypass mode until the load is less than 105%. Then the UPS will switch back to Inverter mode automatically.
- The UPS Bypass loop is also equipped with overload protection. Its overload capacity is illustrated by the graphs and table below.



Inverter Failure

Output load short circuit when supplied via inverter

If the output load is short-circuited while supplied via inverter, the UPS will shut down the inverter automatically and cut the supply to the loads. The Fault LED will shine, and the buzzer will beep continuously. The UPS will not switch on automatically after the short-circuit condition is eliminated. The UPS must be restarted manually. (Refer to section 'Start Up in Normal AC Mode')

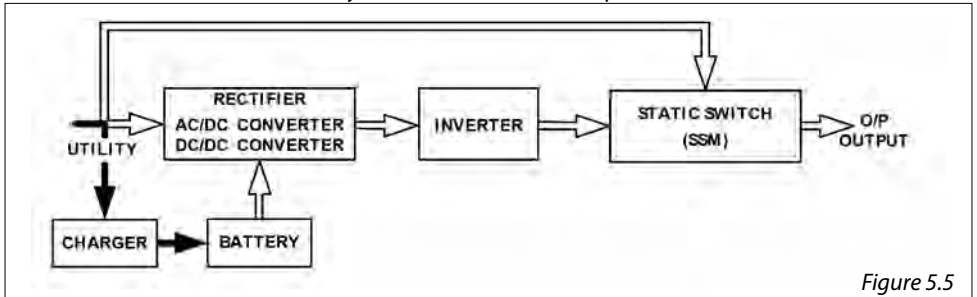







Figure 5.5

Overheating

If the UPS overheats when the utility is normal it will switch into bypass mode. The UPS will switch back to inverter mode when the overheating is eliminated. If overheating occurs when the utility is abnormal the buzzer will beep continuously and the Fault  will shine. The UPS will cut off supply to the loads.

Inverter Current or Voltage Out of Tolerance

If the UPS inverter delivers over-current or out-of-tolerance voltage to its outlets then the UPS is out of order. The UPS will switch into bypass mode when the utility is normal. The Utility  LED, Bypass  LED, and Fault  LED will shine.

If these two fault conditions occur when the utility is abnormal the UPS will cut off the supply to its outlets, and the Fault  LED will shine.

7 UPS software

From the website www.ups.legrand.com it is possible to download UPS software.

This software can be used for the following functions:

- Automatic shutdown of the local computer
- UPS parameters reading

Connection



It is possible to use RS-232 communication

Connect a male RS-232 connector to the UPS communication port.

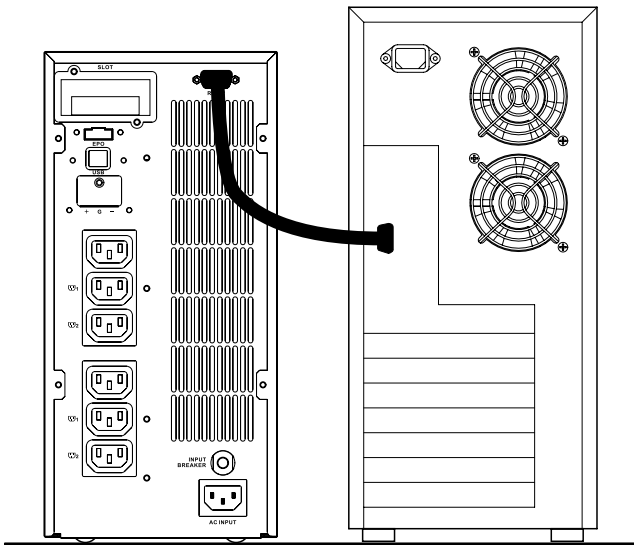
Connect the female RS-232 connector to the computer.





Troubleshooting

Problem	Check Items	Solution
Fault LED Read the error code* (see next page) displayed by the combination of LEDs, and verify the fault as follows.	1. Er05,Er24 	1. Check for proper battery connection. Measure battery voltage to ensure that batteries are charged and healthy. Recharge batteries for 8 hours if necessary. Simulate utility outage to verify that UPS is able to provide DC backup. Otherwise consult your local dealer right away.
	2. Overload 	2. Disconnect some non-critical loads from the UPS output until the overload ceases. Check if there is any short circuit between cables due to broken cable insulation. Replace the cables if necessary.
	3. Er11 (UPS Over Temperature)	3. Remove any objects obstructing the ventilation louvers. Verify that the cooling fans are working properly. Contact your local dealer to replace the fans if necessary.
	4. Site wiring/ Ground fault 	4. Check if the "L" and "N" phases of the utility AC source have been wrongly wired or if the Ground-Neutral voltage exceeds the limits.
	5. Er14 (Fans out of order)	5. Verify that the ventilating fans are functioning properly. Do not attempt to replace the fans yourself. Contact your local dealer for replacement.
	6. Other error codes	6. Consult your local dealer for assistance.
UPS fails to provide battery backup or its backup time is shorter than its intended performance.		If the backup time remains unsatisfactory after 8 hours of charging please contact your local dealer for battery replacement.
UPS is normal, but there is no output to the load.	Check that all power cords are properly connected.	If the problem persists consult your local dealer for technical assistance.

Problem	Check Items	Solution
The UPS switches into battery mode and then back into utility mode when a connected device is turned on, or the UPS switches back and forth between battery and utility modes.	1. A power strip is connected to the UPS. See if there is any damage to the utility wall receptacle or if the cord plug is faulty.	1. Do not use the power strip. 2. Replace the wall receptacle/cord plug.
Strange noise or smell		Immediately shut down the whole system. Disconnect the power from the UPS and call for service.
UPS is unable to provide backup power.		Check that the battery connectors are fully engaged. Allow the batteries to recharge if they are weak. If the problem persists after recharging replace the batteries. If the problem still persists consult your local dealer for technical assistance.

8 Possible malfunctioning

Error Codes

When the Fault LED  is lit press the ON button  briefly to check the error code.

The error codes 1, 2, 4, 8, and 16 are represented by the four bar LEDs 25%, 50%, 75%, and 100%, and the Overload LED .

Each LED represents a number as shown in the figure below.

For example, if the 25%, 50%, and 100% bar LEDs are lit, the error code is therefore $8 + 2 + 1 = 11$, or Er11, which indicates that the UPS is over-temperature.

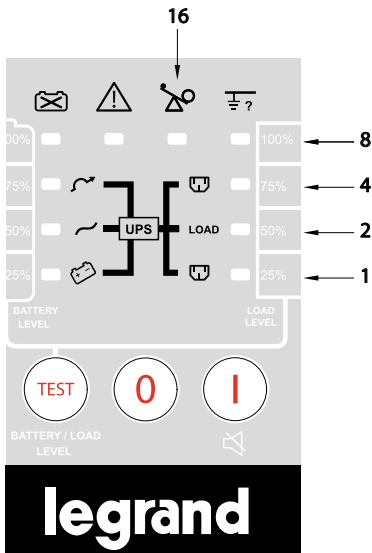

Code	Meaning
Er05	Battery weak or faulty
Er06	Output short-circuited
Er07	EPO mode
Er11	UPS over-temperature
Er12	Inverter overload
Er24	Utility low (< 160 V) or battery disconnected
Er28	Bypass overload

9 Technical features

MODEL	ITEM	3 101 54 3 101 55	3 101 56 3 101 57	3 101 58 3 101 59
Capacity	VA	1000 VA	2000 VA	3000 VA
	Power Factor	when input voltage is 210~240Vac PF=0.9 (900/1800/2700W) when input voltage is 185~260Vac PF=0.8 (800/1600/2400W) when input voltage is 160~300Vac PF=0.7 (700/1400/2100W)		
Input	Voltage Rating	110/140/160-300 VAC (Based on load percentage 0-25% / 25-50% / 50-100%)		
	Frequency Rating	45-65 Hz		
	Phase	Single phase with ground		
	Power Factor	0.98 (with full linear load)		
	Generator Input	Supported		
	Input Connection	10 A, IEC 320-C14	16A, IEC 320-C20	
Output	Voltage	230 V		
	Voltage Regulation	within $\pm 1\%$ until low-battery warning		
	Frequency (Synchronized Range)	3 Hz or 1 Hz (selectable)		
	Frequency (Battery Mode)	50/60 Hz $\pm 0.1\%$ unless synchronized to line		
	Current Crest Ratio	3:1		
	Harmonic Distortion	< 3% at full linear load < 7% at full non-linear load		
	Output Waveform	Pure sine wave		
	Outlets	Version A	3 x IEC 320-C13 (310154)	6 x IEC 320-C13 (310156)
Version B		3 x IEC 320-C13 + 1 FR (310155)	3x IEC 320-C13 + 2FR (310157)	6 x IEC 320-C13 + 2 FR (310159)

9 Technical features

MODEL	ITEM		3 101 54 3 101 55	3 101 56 3 101 57	3 101 58 3 101 59
Output	Overload Capacity (tolerance +/-1%)	Line mode	<p><105% continuous 106-120% for 30 seconds 121-150% for 10 seconds >150% Immediately transfer to bypass. Buzzer continuously alarms.</p>		
		Battery mode	<p><105% continuous 106-120% for 30 seconds 121-150% for 10 seconds >150% Immediately shuts down. Buzzer continuously alarms.</p>		
		Bypass mode	<p><105% continuous 106-120% for 250 seconds shuts down 121-130% for 125 seconds shuts down 131-135% for 50 seconds shuts down 136-145% for 20 seconds shuts down Buzzer continuously alarms.</p>		
Efficiency	Line mode		90%		
	Battery mode		85%		
	ECO mode		96%		
Battery	Battery type		12 V/7.2 Ah Sealed, non-spillage, maintenance-free, lead acid		
	Number of batteries		2	4	6
	Rated Battery Voltage		24 VDC	48 VDC	72 VDC
	Backup time (Half Load)	PF=0.7	> 8 min	>9 min	> 10 min

KEOR LP 1, 2, 3 kVA

EN

MODEL	ITEM	3 101 54 3 101 55	3 101 56 3 101 57	3 101 58 3 101 59
Battery	Recharge time (to 90%)	3hr		
DC start		Yes		
Self Diagnostics		By panel button or software control		
Front Panel	LED	Load Level/Battery Level/ Battery Mode/ Normal Mode/ Bypass Mode/ Self-Test/ Weak/Bad Battery/Site Wiring Fault/ Fault/ Overload		
	Button	ON (Alarm Silence)/ OFF (Test/Level Button)		
Audible Alarm	Battery Mode	Sounds once every 1.5 seconds		
	Low Battery	Sounds once every 0.2 seconds		
	Overload	Sounds once every 3 seconds		
	Normal alarm	Sounds once every 3 seconds		
	Fault	Continuous tone		
Protection	Short Circuit	Bypass mode : Fuse Normal Mode : Output Breaker/Electronic Circuit Battery Mode : Output Breaker/Electronic Circuit		
	Battery	ABDM		
	EPO	UPS shuts down immediately.		
	Over Temperature	Normal Mode :Transfer to Bypass Mode Battery Mode : UPS shuts down immediately.		

9 Technical features

MODEL	ITEM	3 101 54 3 101 55	3 101 56 3 101 57	3 101 58 3 101 59
Physical	Unit Dimensions (HxWxD in mm)	236 × 144 × 367	322 x 151 x444	322 × 189 × 444
	Weight	10kg	16.5kg	22.5kg
Environmental	Operating Temperature	0-40°C		
	Noise Level	< 50 dBA		
	Relative Humidity	0-90% (without condensation)		
Interface	Interface Type	RS-232 , EPO		
	Slots	Dry contact, SNMP		
Other function		Static Bypass		
		Peroidic Battery test		
Standards and Certifications	Safety	EN 62040-1-1		
	EMC	EN 62040-2		
	Markings	CE		

Indice

1	Introduzione	48
2	Condizioni di utilizzo	48
3	Pannello LED	50
4	Pannello posteriore	52
5	Installazione	53
6	Funzioni e segnalazioni	56
7	Software	61
8	Risoluzione dei problemi	62
9	Caratteristiche tecniche	65

Keor LP è un Gruppo di Continuità (UPS) progettato per applicazioni domestiche, commerciali o industriali. Questo manuale contiene le informazioni riguardanti i modelli UPS Keor LP 1000, 2000,3000 kVA. Prima di procedere all'installazione del gruppo di continuità leggere attentamente le indicazioni riguardanti la sicurezza che si trovano nella confezione e rispettare scrupolosamente le indicazioni riportate nel manuale. In caso di problemi con l'UPS si consiglia di consultare il presente manuale prima di rivolgersi al servizio di assistenza tecnica. Accertatevi di disporre della versione aggiornata del manuale scaricandola dal sito web www.ups.legrand.com.

2 Condizioni di utilizzo

- L'UPS è progettato per alimentare apparecchiature per il trattamento dati ; il carico applicato non deve superare il valore indicato nella targhetta posta nella parte posteriore dell'UPS.
- Accertatevi che la tensione di rete corrisponda perfettamente alla tensione d'ingresso del gruppo di continuità. Utilizzare un cavo di alimentazione d'entrata certificato, spine e prese devono essere idonee alla tensione del sistema.
- Il pulsante ON/OFF dell'UPS non isola elettricamente le parti interne. Per isolare l'UPS, scollegarlo dalla presa di alimentazione della rete principale.
- Non aprire il gruppo di continuità in quanto potrebbe contenere parti sotto tensione pericolosa, anche se la presa della rete è staccata. L'utilizzatore non è autorizzato a sostituire né a riparare nessuna delle parti presenti.
- Il pannello di comando frontale è previsto per effettuare operazioni manuali : non esercitare pressione sul pannello con oggetti appuntiti o taglienti.
- Gli UPS Keor LP sono stati progettati per funzionare in un ambiente chiuso, pulito e in assenza di liquidi o oggetti infiammabili, sostanze corrosive e conduttori contaminanti. Non installare il gruppo di continuità in un ambiente ove sono presenti scintille, fumi o gas.
- Non collocare il gruppo di continuità in prossimità di apparecchiature che generano forti campi elettromagnetici e/o di apparecchiature sensibili a questi ultimi (motori, floppy disk, altoparlanti, trasformatori, monitor, video-terminali, etc.)
- Non versare liquidi sul o all'interno dell'UPS.
- Non collocare il gruppo di continuità in un ambiente umido o nelle immediate vicinanze di liquidi (acqua, soluzione chimica, etc.).
- Evitare di esporre l'UPS in modo diretto alla luce del sole o di posizionarlo nelle immediate vicinanze di una fonte di calore

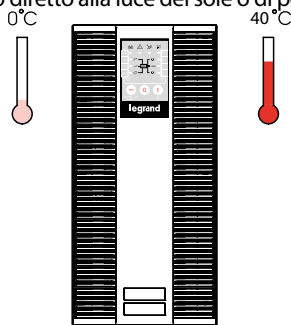

Umidità relativa
(non condensante) 0%~90%

- Assicuratevi che l'ambiente nel quale è installato il gruppo di continuità corrisponda alle caratteristiche di temperatura e di umidità richieste (leggere le specifiche tecniche)
 - Mantenere le feritoie d'aerazione sempre pulite e non ostruite per permettere la dissipazione del calore interno dell'UPS. Non appoggiate alcun oggetto sul gruppo di continuità.
- Il pannello posteriore del gruppo di continuità deve essere ad una distanza di almeno 20 cm dal muro o da altri ostacoli.

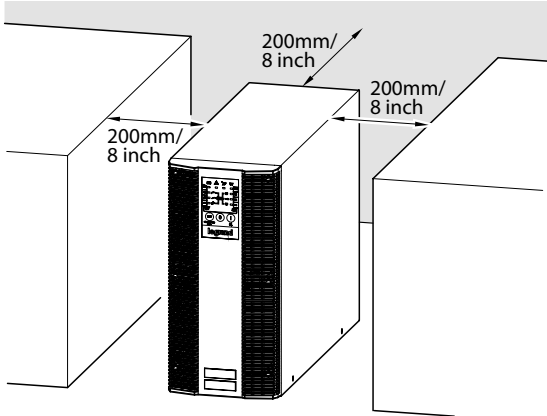







- Collegare l'UPS ad un impianto provvisto di un conduttore di messa a terra. Accertatevi che la presa di alimentazione sia correttamente collegata alla terra.
- Accertatevi che il gruppo di continuità sia installato nelle immediate vicinanze della presa di alimentazione e che quest'ultima sia facilmente accessibile.
- Non utilizzare l'UPS per alimentare stampanti laser a causa della loro corrente di spunto elevata.
- Non utilizzare l'UPS per alimentare elettrodomestici quali asciugacapelli, climatizzatori, frigoriferi, etc.
- Spegnerne sempre il gruppo di continuità e scollegare le batterie prima di ogni spostamento. Tenere presente che le batterie cariche presentano sempre un possibile rischio di shock elettrico, anche quando sono scollegate.
- Se non utilizzato il gruppo di continuità deve essere ricaricato ogni 2 – 3 mesi.
- Quando il gruppo di continuità è installato ed utilizzato le batterie si ricaricano automaticamente.

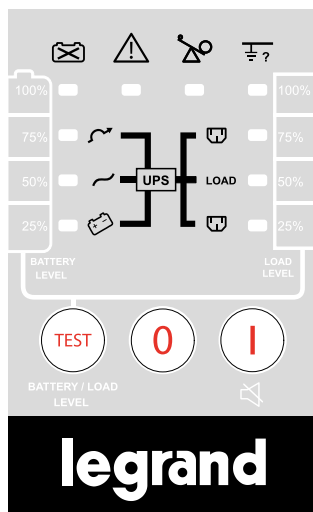







Stoccaggio

In caso di inutilizzo per un periodo prolungato il gruppo di continuità deve essere conservato a temperatura moderata.

Le batterie devono essere caricate per 12 ore ogni 3 mesi alimentando il gruppo di continuità e chiudendo l'interruttore di ingresso. Ripetere questa procedura ogni 2 mesi se la temperatura ambiente è superiore a 25°C.



Spie LED	Simbolo	Descrizione
ON		<p>a. Pulsante di Messa in funzione. Premere e mantenere premuto fino all'emissione del bip sonoro</p> <p>b. Neutralizzazione allarme</p> <p>c. Funzione di visualizzazione dei codici errore</p> <p>Dopo un allarme, premere per tacitare l'allarme acustico e verificare il codice di errore (Non premere per un tempo > di 1 secondo)</p>
OFF		<p>Pulsante di Arresto</p> <p>Premere e mantenere premuto fino all'emissione del bip sonoro.</p>
Test	 BATTERY / LOAD LEVEL	<p>a. Procedura di auto-test (Premere e mantenere premuto fino all'emissione di un segnale acustico)</p> <p>b. Funzione di test batterie/carico (Non premere per un tempo > di 1 secondo)</p>
Bypass statico (comando manuale)	 +  BATTERY / LOAD LEVEL	<p>Premere il tasto «ON» e «Self-Test» contemporaneamente per almeno tre secondi per passare dalla modalità inverter alla modalità Bypass (il LED bypass lampeggia continuamente e l'avvisatore acustico emette un bip intermittente). Ripetere l'operazione per passare dalla modalità Bypass alla modalità inverter (comando da eseguire in condizioni di tensione di bypass normale).</p>

Spie LED	Simbolo	Descrizione
LED Modalità normale		<ol style="list-style-type: none"> 1. Il led acceso fisso indica che la tensione di rete è normale. Se invece lampeggia indica che la tensione di rete è insufficiente per il carico completo. Il led spento indica una tensione di rete anomala. 2. In modalità Test batteria / carico, indica la capacità delle batterie: 50%.
LED Modalità Batteria		<ol style="list-style-type: none"> 1. Indica che il carico è alimentato dalla batteria 2. In modalità Test batteria / carico indica che la capacità della batteria è il 25%.
LED Modalità Bypass		<ol style="list-style-type: none"> 1. Indica che il carico è alimentato da bypass 2. In modalità Test batteria / carico, indica che la capacità della batteria è il 75%
LED Batteria Bassa/ Debole		<ol style="list-style-type: none"> 1. Indica che la batteria è debole o che le batterie sono difettose. 2. In modalità Test batteria / carico, indica che la capacità della batteria è il 100%.
LED Allarme		<ol style="list-style-type: none"> 1. Il led acceso fisso indica un guasto o una condizione anormale. 2. Se invece lampeggia indica che il pannello LED visualizza un codice di errore.
LED Sovraccarico		<ol style="list-style-type: none"> 1. Indica che il gruppo di continuità è in sovraccarico 2. In modalità visualizzazione Codice di errore indica il codice di errore 16.
LED Errore di cablaggio		<ol style="list-style-type: none"> 1. Indica che le linee di fase e di neutro sono collegate in modo errato o ad alta tensione neutro-terra. 2. In modalità Test batteria / carico, indica che la capacità di carico è il 100%. 3. In modalità visualizzazione Codice di errore indica il codice di errore 8.
LED Uscita 1		<ol style="list-style-type: none"> 1. Indica che le uscite 1 dell'UPS sono attivate e pronte per alimentare i carichi. (questa funzione è un optional) 2. In modalità Test batteria / carico, indica una capacità di carico del 75%. 3. In modalità funzione Codice di errore indica il Codice Errore 4.
LED Carico	LOAD	<ol style="list-style-type: none"> 1. Indica che le uscite dell'UPS sono attivate e pronte per alimentare i carichi. 2. In modalità Test batteria / carico, indica una capacità di carico del 50%. 3. In modalità visualizzazione Codice di errore indica il codice di errore 2.
LED Uscita 2		<ol style="list-style-type: none"> 1. Indica che le uscite 2 dell'UPS sono attivate e pronte per alimentare i carichi. (questa funzione è un optional) 2. In modalità Test batteria / carico, indica una capacità di carico del 25%. 3. In modalità funzione Codice di errore indica il Codice Errore 4.

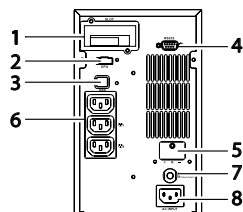

3 101 54

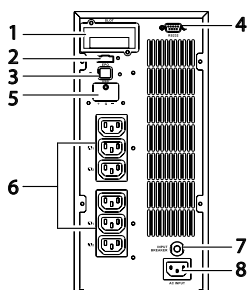

3 101 56

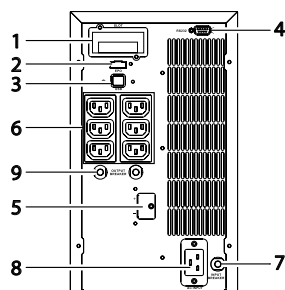

3 101 58

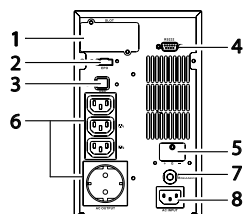

3 101 55

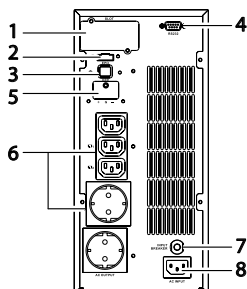

3 101 57

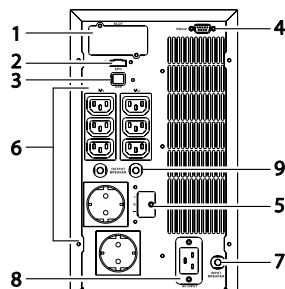

3 101 59

1. Slot per scheda di comunicazione
2. Arresto d'emergenza (EPO)
3. Non disponibile
4. Porta RS-232
5. Connettore batterie esterne
6. Uscite
7. Porta fusibile d'ingresso
8. Ingresso alimentazione
9. Porta fusibile di uscita. Per 2 uscite

5 Installazione

Disimballaggio

Verificare l'UPS alla ricezione

Dopo avere rimosso le protezioni, verificare il contenuto della confezione standard:

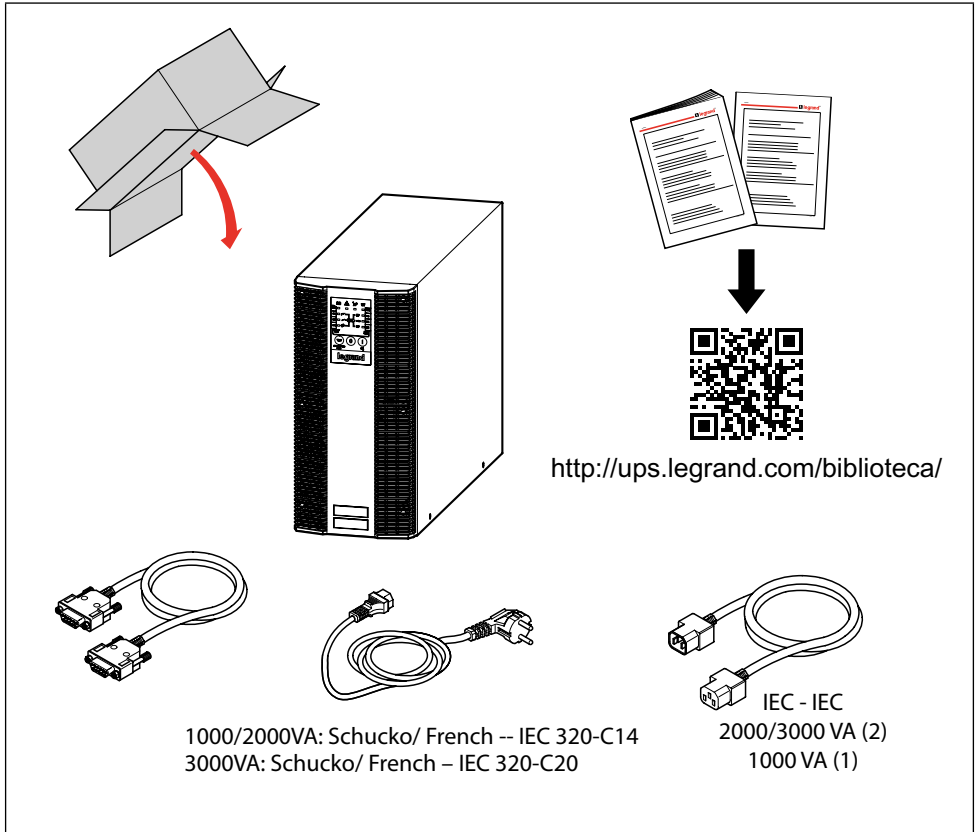

I collegamenti seguenti sono disponibili nella parte posteriore dell'UPS :

- Uscite (6) e connettore d'ingresso (8).
- Presa RS232 (9 pin femmina) [4] per il collegamento di computer nel caso si utilizzi il software di diagnostica e di gestione dell'arresto
- Connettore per il collegamento di batterie supplementari [5].

RS-232

Assegnazione dei pin :

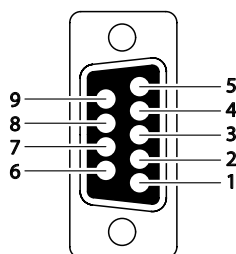

Velocità di trasmissione (Baudrate)	2400 bps
Lunghezza dati	8 bits
Arresto	1
Parità	Nessuna

Pin 3: RS-232 Rx

Pin 2: RS-232 Tx

Pin 5: Terra

EPO

Assegnazione dei pin :



1 = REPO+

2 = Terra

Per attivare la funzione EPO collegare i pin 1 e 2 in corto circuito.







Installazione :

Leggere con attenzione le prescrizioni di sicurezza e le condizioni di utilizzo riportate nel presente manuale prima di installare il gruppo di continuità.





Messa in funzione

Avviamento in modalità normale CA

1. Prima di iniziare, verificare che la terra sia correttamente collegata
2. Verificare che la tensione di rete corrisponda a quella della finestra della tensione d'ingresso dell'UPS
3. Collegare il cavo di alimentazione UPS alla presa sorgente di alimentazione di rete CA, che deve essere posizionata vicino al gruppo di continuità e facilmente accessibile.
4. Accendere la sorgente di alimentazione CA. Tutti i LED sul display del pannello anteriore lampeggiano una volta dopo cinque secondi. Contemporaneamente entra in funzione la ventola nella parte anteriore dell'UPS.

- Mantenere premuto il pulsante OK  per circa 1 secondo per avviare il gruppo di continuità. L'avvisatore acustico emette un bip e gli indicatori LED , ,  e  si accendono dopo un periodo che può variare da 1 a 5 secondi. La procedura di accensione è finita e le uscite del gruppo di continuità sono pronte a fornire l'energia al carico.
- E' consigliabile effettuare un test in modalità batteria prima di collegare le attrezzature all'UPS per assicurarsi che le batterie funzionino regolarmente. Per fare questo spegnere la sorgente di alimentazione quando l'UPS è in funzione.
La spia LED  sul display del pannello anteriore sarà spenta, la spia  LED sarà accesa, l'avvisatore acustico suonerà ad indicare che l'UPS è in modalità batteria. Collegare un carico non critico alle uscite per confermare che batterie stanno fornendo alimentazione. Ripetere il test accendendo e spegnendo la sorgente di alimentazione per essere certi che il gruppo di continuità funzioni correttamente.





Auto Test in modalità CA

Dopo che l'UPS è stato messo in funzione correttamente in modalità CA, mantenere premuto il tasto Self-Test  per 5 secondi fino all'emissione di un bip. La spia  si accenderà ad indicare che l'auto-test è in corso. Una volta terminato, l'UPS torna in modalità CA. Se non ci sono guasti o condizioni anomale le spie  e  si spengono.

Nota: la funzione principale dell'auto-test è di eseguire un test di scarica sulle batterie.

Messa in funzione in modalità Batteria (avviamento a freddo)

Questo gruppo di continuità può essere messo in funzione senza una sorgente di alimentazione in CA.

Mantenere premuto il pulsante ON  fino all'emissione del bip. Rilasciare, e nei successivi 10 secondi premere e mantenere premuto lo stesso pulsante una seconda volta. Il gruppo di continuità effettua la procedura di avviamento. I LEDs , ,  e  si accendono dopo un periodo che può variare da 1 a 5 secondi, l'avvisatore acustico suona ad indicare che l'accensione è andata a buon fine.

Nota: Verificare che le batterie siano state precaricate per almeno quattro ore collegando semplicemente il cavo di alimentazione CA alla presa di rete.

Arresto

Arresto in modalità CA

Mantenere premuto il tasto OFF  per 5 secondi fino all'emissione di un bip. Il gruppo di continuità interrompe l'alimentazione alle prese. Le ventole continuano a funzionare. Interrompere la sorgente di alimentazione, le ventole si fermano, il gruppo di continuità è completamente spento.

Arresto in modalità CC

Mantenere premuto il tasto OFF  per 5 secondi fino all'emissione di un bip. Il gruppo di continuità interrompe l'alimentazione alle prese. I LED si spengono, le ventole si fermano dopo 10 secondi e la scarica \pm BUS è inferiore a 42 V, a questo punto il gruppo di continuità è completamente spento.

Codici di segnalazione acustica

La tabella seguente contiene un elenco degli status comuni dell'UPS e le loro relative segnalazioni acustiche.

Stato UPS	Segnali acustici
UPS difettoso, inverter non funzionante. Tutte le funzioni disabilitate	Bip lungo e continuo
Errore tastiera di comando	Bip lungo e continuo
UPS difettoso, i carichi continuano ad essere alimentati tramite inverter o bypass	Bip unico ogni due secondi
In modalità batterie	Un bip unico al secondo
Batterie deboli (parzialmente scariche)	Bip rapidi e brevi (bip successivi)
Porta RS-232	2 bips rapidi e brevi
Modalità di servizio corretta	1 bip rapido e breve

Schema a blocchi dell'UPS



Figura 5.1

La figura 5.1 illustra la vera doppia conversione on-line del sistema UPS. I moduli principali sono costituiti da :

- 1) Un convertitore di potenza da CA-a-CC (raddrizzatore) con circuito di comando PFC
- 2) Un inverter da CC-a-CA ad alta frequenza
- 3) Un carica batterie
- 4) Batterie senza manutenzione
- 5) Un Convertitore DC-DC push pull
- 6) Un bypass statico
- 7) Ingresso e uscita filtri EMI

La tabella seguente riassume il funzionamento dell'UPS in varie condizioni di potenza e delle batterie.

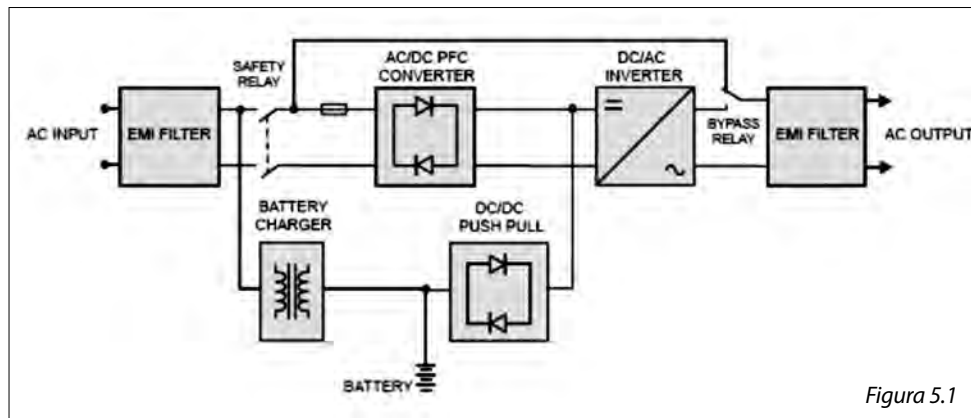
Condizioni rete di alimentazione	Modalità di funzionamento UPS	Spie LED
Normale	La potenza di lavoro è disponibile dopo circa 5 secondi, i LED sul pannello lampeggiano e le ventole iniziano a funzionare. Premere il pulsante ON (ⓘ) per 5 secondi. L'UPS si avvia normalmente	~ LED accesa Ⓜ ₁ LED accesa Ⓜ ₂ LED accesa LOAD LED accesa
Anormale (sovra o sotto tensione/mancanza di tensione)	Il raddrizzatore e il carica batterie si arrestano. La batteria si scarica tramite il convertitore CC/CC. I carichi continuano ad essere alimentati a partire dal gruppo di continuità. L'avvisatore acustico emette un bip d'allarme. L'UPS si trova ora in modalità a batteria .	~ LED spenta Ⓜ ₁ LED accesa
Anormale o assente oppure batteria debole	Il raddrizzatore e il carica batterie si arrestano. La batteria si scarica tramite il convertitore CC/CC. L'avvisatore acustico emette un bip di allarme rapido ad indicare che la potenza della batteria è debole e che il gruppo di continuità può interrompere l'alimentazione a breve.	~ LED spenta Ⓜ ₁ LED accesa ⚠ LED accesa

Funzionamento a rete Normale

La modalità di funzionamento del gruppo di continuità in condizioni normali di utilizzo è illustrata di seguito :



Figura 5.2

La corrente alternata in ingresso è raddrizzata in corrente continua e viene trasferita in parte al circuito di carica batterie e in parte all'inverter. Quest'ultimo trasforma la corrente continua in alternata per fornire energia al carico collegato. Le spie LED ~, Ⓜ₁, Ⓜ₂ e LOAD si accendono.

Funzionamento in caso di problema sulla rete

La modalità di funzionamento del gruppo di continuità in condizioni anomale di utilizzo è illustrato di seguito :

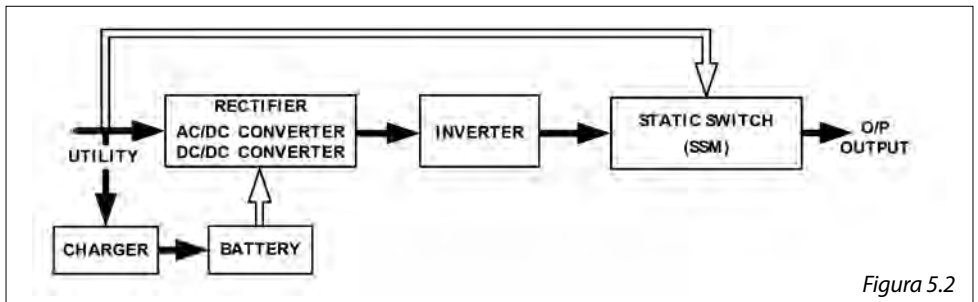



Figura 5.3

1. Quando la rete presenta un'anomalia, l'UPS dirige l'energia della batteria automaticamente verso l'inverter, senza ritardo, e spegne il carica batterie e il convertitore CA /CC. In seguito converte la corrente continua in alternata per fornire elettricità al carico di uscita collegato senza interruzione. La spia  si accende.
2. Quando la rete torna alla normalità, l'UPS si accende in modalità CA/CC, spegne il convertitore CC/CC e attiva il carica batterie in modalità di ricarica. L'UPS torna nello stato rappresentato nella figura 5.2.
3. In caso di avaria, l'UPS funziona come illustrato nella figura 5.3. Quando le batterie sono scariche, l'avvisatore acustico emette un bip continuo fino a quando non sono completamente scariche. La protezione batteria scarica dell'UPS permette di spegnere l'alimentazione ad un determinato livello per evitare la scarica completa delle batterie.
4. L'UPS riparte automaticamente non appena la rete è di nuovo disponibile, come indicato nella figura 5.2

Condizione di sovraccarico

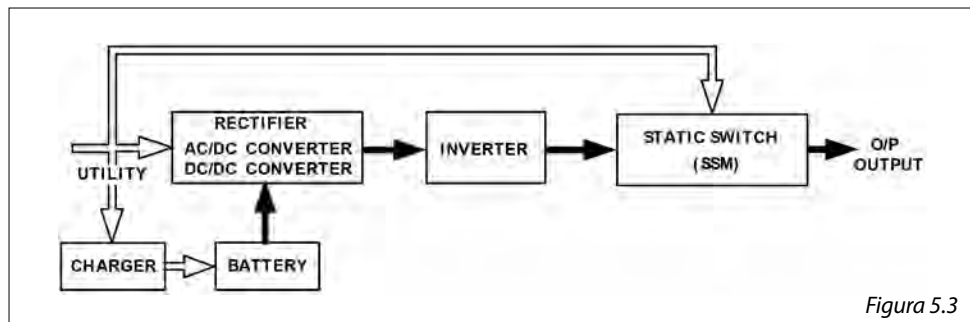
La modalità di funzionamento dell'UPS in caso di sovraccarico è illustrata di seguito :



Figura 5.4

1. Generalmente l'elettronica moderna e il materiale informatico generano forti correnti di spunto in fase di accensione. Le correnti di spunto variano a seconda delle apparecchiature, in certi casi arrivando anche a sei volte la capacità nominale, in altri casi sono quasi trascurabili. Per evitare gravi danni all'UPS causati dalla corrente di spunto prodotta dai carichi, lo stesso è dotato di serie di una protezione elettronica contro i sovraccarichi. Se il carico supera il 150% della sua capacità, l'apparecchio passa in modalità bypass fino a che il carico non è inferiore al 105%. Successivamente l'UPS ripassa in modalità inverter automaticamente.
2. Anche il Bypass è dotato di una protezione contro i sovraccarichi. La sua capacità di sovraccarico è illustrata dai grafici e dalle tabelle riportate sotto

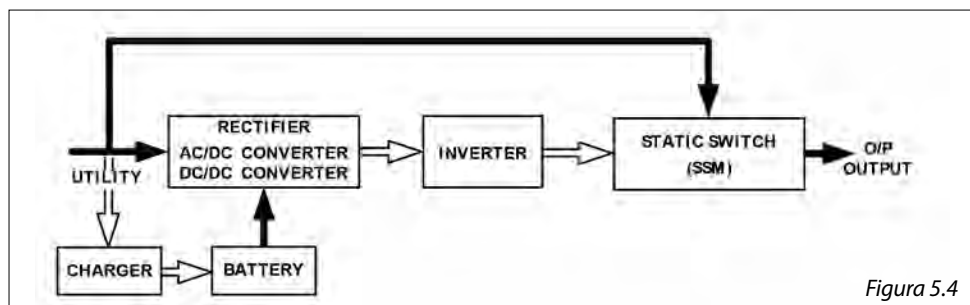
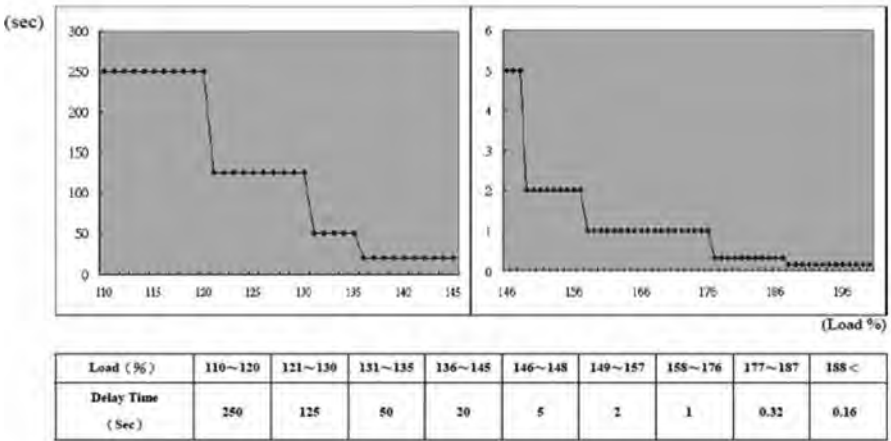

L'UPS è guasto

Caso di corto circuito in uscita:

Se il carico di uscita è in corto circuito mentre è alimentato dall' UPS, quest'ultimo si ferma automaticamente e l'inverter interrompe l'alimentazione ai carichi. La spia di guasto si accende e l'avvisatore acustico emette un bip continuo.

L'UPS non riparte fino a che non si elimina la causa del corto circuito. L'UPS deve essere riavviato manualmente (fare riferimento alla sezione Avviamento in modalità normale CA).







Figura 5.5

Surriscaldamento dell'UPS

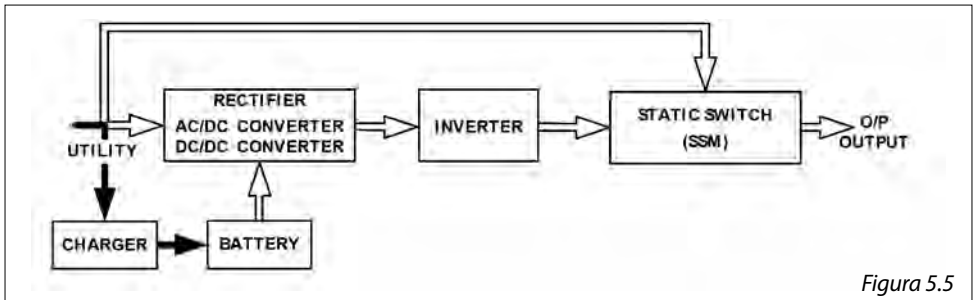
Se l'UPS si surriscalda in condizione di alimentazione da rete normale passa in modalità bypass. Torna in modalità inverter solo quando il surriscaldamento è stato eliminato. In caso di surriscaldamento, nel momento in cui la rete presenta anomalie, l'avvisatore acustico emette un bip continuo, la spia  di guasto si accende e l'UPS interrompe l'alimentazione ai carichi.

Corrente o tensione di uscita fuori tolleranza

Se l'UPS fornisce in uscita sovratensioni o sovracorrenti significa che è guasto. Per proteggere il carico l'UPS passa in modalità bypass e le spie Rete , Bypass  e Guasto  si accendono.

Se questi 2 guasti si verificano durante un'anomalia di rete, l'UPS interrompe l'alimentazione delle uscite e la spia LED guasto  si accende.

7 Software

Verificare la disponibilità e scaricare il software dell'UPS dal sito web www.ups.legrand.com.

Questo software può essere utilizzato per le seguenti funzioni :



- Arresto automatico del computer locale collegato all'UPS tramite RS232
- Lettura dei parametri dell'UPS

Connessione

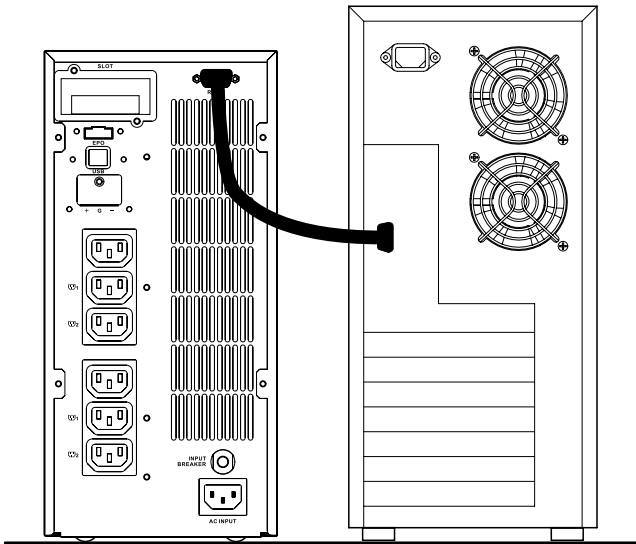
Collegare il cavo d'interfaccia RS232 tra la porta situata nella parte posteriore dell'UPS e la porta d'interfaccia del computer.





Troubleshooting

Problema	Cosa verificare	Soluzione
Spia Guasto. Leggere il codice errore (vedere pagina seguente) visualizzato tramite la sequenza LED e verificare i guasti come segue:	1. Er05,Er24 	1. Verificare che la batteria sia correttamente collegata. Misurare la tensione delle batterie per accertarsi che sia carica e in buono stato. Ricaricatela per 8 ore se necessario. Simulare un'avaria dell'alimentazione di rete per verificare che l'UPS sia in grado di fornire una corrente continua ausiliaria. In caso contrario consultare subito il vostro rivenditore locale Legrand.
	2. Sovraccarico 	2. Scollegare i carichi non critici dall'uscita dell'UPS fino a che il sovraccarico cessa. Controllare che non ci siano corto circuiti tra i cavi dovuti a rotture degli isolamenti degli stessi. Sostituiteli se necessario.
	3. Er11 (UPS surriscaldato)	3. Eliminare tutti gli oggetti che ostruiscono le bocche d'aerazione. Controllare che la ventola di raffreddamento funzioni correttamente. Consultare il vostro rivenditore locale Legrand.
	4. Cablaggio/ Guasto di terra 	4. Verificare che le fasi "L" e "N" della sorgente elettrica CA siano state correttamente cablate o che la tensione neutro-terra non sia oltre i limiti.
	5. Er14 (ventole fuori servizio)	5. Verificare che le ventole funzionino correttamente. Non cercate di sostuirle da soli.
	6. Altri codici errore	6. Consultare il vostro rivenditore locale Legrand.
L'UPS non interviene fornendo un'alimentazione di back up o il suo tempo di autonomia è più breve rispetto a quanto previsto		Se questo tempo rimane insufficiente dopo 8 ore di carica, contattare il vostro rivenditore locale Legrand per la sostituzione delle batterie

Problema	Cosa verificare	Soluzione
UPS normale ma non c'è uscita al carico.	Verificare che tutti i cavi d'alimentazione siano collegati correttamente.	Se il problema persiste contattate il vostro rivenditore locale Legrand per ottenere assistenza tecnica.
L'UPS passa a batteria e torna a rete quando un carico è collegato e non smette di passare da una modalità all'altra.	1. Una presa multipla è collegata all'UPS. Verificare che il filo non sia difettoso	1. Non utilizzare una presa multipla 2. Sostituire il cavo d'alimentazione
Rumori o odori strani.		Arrestare immediatamente il sistema. Togliere l'alimentazione dell'UPS e contattare il vostro rivenditore locale Legrand.
L'UPS non è in grado di fornire alimentazione ausiliaria.		Controllare che i connettori della batteria siano collegati correttamente (attenzione : le batterie sono sotto tensione). Fate ricaricare le batterie se sono scariche. Se il problema persiste anche dopo la ricarica contattate il vostro rivenditore locale Legrand per ottenere assistenza tecnica ed eventualmente sostituire le batterie.

Codici errori

Quando la spia di guasto  è accesa, premere brevemente sul pulsante ON  per verificare il codice dell'errore. I codici errore 1, 2, 4, 8, e 16 sono rappresentati tramite le 4 barre LED 25%, 50%, 75%, e 100%, e la spia di sovraccarico .

Ogni LED rappresenta un numero, come si può vedere nell'immagine sottostante. Ad esempio, le spie 25%, 50%, e 100% sono accese. Il codice errore è quindi $8 + 2 + 1 = 11$, o Er11, ciò sta ad indicare che l'UPS è in surriscaldamento.

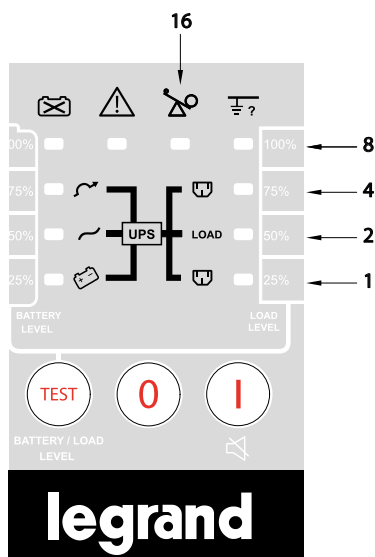

Codice	Significato
Er05	Batterie parzialmente scariche o difettose
Er06	Uscita in corto circuito
Er07	Modalità EPO
Er11	UPS in surriscaldamento
Er12	Sovraccarico
Er24	Rete debole (< 160 V) o batterie scollegate
Er28	Sovraccarico Bypass

9 Caratteristiche tecniche

MODELLO	ITEM	3 101 54 3 101 55	3 101 56 3 101 57	3 101 58 3 101 59
Capacità	VA	1000 VA	2000 VA	3000 VA
	Fattore di potenza	Intervallo tensione d'ingresso 210~240Vac PF=0.9(900/1800/2700W) Intervallo tensione d'ingresso 185~260Vac PF=0.8(800/1600/2400W) Intervallo tensione d'ingresso 160~300Vac PF=0.7(700/1400/2100W)		
Ingresso	Tensione	110/140/160-300 VAC (in base alla percentuale di carico 0-25% / 25-50% / 50-100%)		
	Frequenza	45-65 Hz		
	Fasi	Monofase		
	Fattore di potenza	0.98 (con carico lineare completo)		
	Ingresso generatore	Supportato		
	Connessione ingresso	10 A, IEC 320-C14		16A, IEC 320-C20
Uscita	Tensione	230 V		
	Regolatore di tensione	Entro $\pm 1\%$ fino al segnale di batteria bassa		
	Frequenza (sincronizzata)	3 Hz o 1 Hz (selezionabile)		
	Frequenza (Modalità Batteria)	50/60 Hz $\pm 0.1\%$ a meno che non sincronizzata alla linea		
	Fattore di cresta	3:1		
	Distorsione armonica	< 3% a pieno carico lineare < 7% a pieno carico non lineare		
	Tipo onda di uscita	Onda sinusoidale pura		
	Uscite	Versione A	3 x IEC 320-C13 (310154)	6 x IEC 320-C13 (310156)
Versione B		3 x IEC 320-C13 + 1 FR (310155)	3x IEC 320-C13 + 2FR (310157)	6 x IEC 320-C13 + 2 FR (310159)

9 Caratteristiche tecniche

MODELLO	ITEM		3 101 54	3 101 56	3 101 58
			3 101 55	3 101 57	3 101 59
Uscita	Capacità di sovraccarico	Modalità On line	<p>< 105% continuativo 106-120% per 30 secondi 121-150% per 30 secondi > 150% trasferimento immediato a bypass Bip di allarme continuo</p>		
		Modalità Batteria	<p><105% continuativo 106-120% per 30 secondi 121-150% per 10 secondi >150% arresto immediato Bip di allarme continuo</p>		
		Modalità Bypass	<p><105% continuativo 106-120% per 250 secondi 121-130% per 125 secondi 131-135% per 50 secondi 136-145% per 20 secondi Bip di allarme continuo</p>		
Efficienza	Modalità lineare		90%		
	Modalità Batteria		85%		
	Modalità ECO		96%		
Batteria	Tipo di Batterie		12 V/7.2 Ah sigillate, ermetiche, senza manutenzione, al piombo acido		
	Numero di batterie		2	4	6
	Tensione batteria		24 VDC	48 VDC	72 VDC
	Tempo di backup (mezza carica)	PF=0.7	> 8 min	>9 min	> 10 min

KEOR LP 1, 2, 3 kVA

MODELLO	ITEM	3 101 54	3 101 56	3 101 58
		3 101 55	3 101 57	3 101 59
Batteria	Tempo di ricarica (al 90%)	3 ore		
Avviamento in CC		Si		
Autodiagnosi		Agendo sul pulsante del pannello o tramite comando software		
Pannello anteriore	LED	Livello di carica/batteria Livello/Batteria Modalità/ Normale Modalità/Bypass Modalità/ Auto-Test/ Debole/ Batteria difettosa/Guasto cablaggio/ Guasto/ Sovraccarico		
	Pulsante	ON (Tacetazione allarme)/ OFF (Test/Pulsante Livello)		
Allarme acustico	Modalità Batteria	Suona una volta ogni 1,5 secondi		
	Batteria bassa	Suona una volta ogni 0,2 secondi		
	Sovraccarico	Suona una volta ogni 3 secondi		
	Allarme Normale	Suona una volta ogni 3 secondi		
	Guasto	Bip continuo		
Protezione	Corto circuito	Modalità Bypass : Fusibile Modalità Normale : Disgiuntore di uscita / Circuito elettronico Modalità Batteria : Disgiuntore di uscita / Circuito elettronico		
	Batteria	ABDM (gestione smart della batteria)		
	EPO	L'UPS si spegne immediatamente		
	Sovratemperatura	Modalità Normale: Trasferimento in modalità Bypass Modalità Batteria : Arresto immediato dell'UPS		

9 Caratteristiche tecniche

MODELLO	ITEM	3 101 54 3 101 55	3 101 56 3 101 57	3 101 58 3 101 59
Pesi e misure	Dimensioni (H x l x p in mm)	236 × 144 × 367	322 x 151 x444	322 × 189 × 444
	Peso (Kg)	10kg	16.5kg	22.5kg
Ambiente	Temperatura di funzionamento	0-40°C		
	Livello di rumorosità	< 50 dBA		
	Tasso di umidità	0-90% (non condensante)		
Interfaccia	Tipo d'interfaccia	RS-232 , EPO		
	Slots	Dry contact, SNMP		
Altre funzioni		Bypass statico		
		Test batteria periodico		
Standard e Certificazioni	Sicurezza	EN 62040-1-1		
	EMC	EN 62040-2		
	Marchatura	CE		

Inhaltsverzeichnis

1	Einleitung	70
2	Gebrauchsbedingungen	70
3	LED-Display	72
4	Anschlüsse auf der Rückseite	74
5	Installation	75
6	Funktionen und Meldungen	78
7	Software	83
8	Fehlerbehebung	84
9	Technische Daten	87

Keor LP ist eine unterbrechungsfreie Stromversorgung (USV), die für Anwendungen im Haushalt, im Gewerbe oder in der Industrie entwickelt worden ist. Die in diesem Handbuch enthaltenen Informationen beziehen sich auf die USV-Modelle Keor LP 1000, 2000, 3000 VA. Vor der Installation der unterbrechungsfreien Stromversorgung lesen Sie bitte die Sicherheitsanweisungen aufmerksam durch, die in der Packung enthalten sind und beachten Sie die Anweisungen des Handbuchs genau. Sollten Störungen an der USV-Einheit auftreten, empfehlen wir dieses Handbuch aufmerksam durchzulesen bevor Sie den technischen Kundendienst anrufen. Vergewissern Sie sich, dass Sie über die neuste Handbuchausgabe verfügen, die Sie von der Website www.ups.legrand.com herunterladen können.

2 Gebrauchsbedingungen

- Die USV-Einheit ist für die Speisung von Datenverarbeitungsgeräten konzipiert worden; die angelegte Last darf den auf dem Etikett auf der Rückseite der USV angegebenen Wert nicht übersteigen.
- Kontrollieren Sie, ob die Eingangsspannung der USV der Netzspannung entspricht. Verwenden Sie am Eingang ein zertifiziertes Stromkabel mit je nach Spannungssystem geeigneten Steckern und Steckbuchsen.
- Die Taste ON/OFF der USV bewirkt keine elektrische Isolierung der internen Teile. Um die USV zu isolieren, den Stecker aus der Steckbuchse des Stromnetzes ziehen.
- Öffnen Sie die unterbrechungsfreie Stromversorgung nicht, da sie gefährliche stromführende Teile enthalten kann, auch wenn der Stecker vom Netz abgezogen ist. Dem Benutzer ist es verboten Teile zu reparieren oder auszuwechseln.
- Das frontseitige Display dient den von Hand gesteuerten Funktionen. Drücken Sie nicht mit scharfen oder spitzen Gegenständen auf das Display.
- Die USV Keor LP wurden für den Betrieb in geschlossenen und sauberen Räumen konzipiert, in denen sich keine entzündlichen Flüssigkeiten oder korrosiven Substanzen befinden und die keine hohe Feuchtigkeit aufweisen. Die unterbrechungsfreie Stromversorgung nicht in Umgebungen installieren, in denen Funken und Rauch erzeugt werden oder Gas enthalten ist.
- Die unterbrechungsfreie Stromversorgung nicht in der Nähe von Geräten positionieren, die elektromagnetische Kraftfelder erzeugen und/oder die empfindlich gegen elektromagnetische Felder sind (Motoren, Floppy Disk, Lautsprecher, Transformatoren, Monitore, Video etc. ...).
- Verschütten Sie keine Flüssigkeiten über oder in die USV.
- Die unterbrechungsfreie Stromversorgung nicht in feuchten Umgebungen oder in der Nähe von Flüssigkeiten installieren (Wasser, chemische Lösungen usw.).
- Setzen Sie die USV keinem direkten Sonnenlicht aus und vermeiden Sie die Nähe zu Wärmequellen.

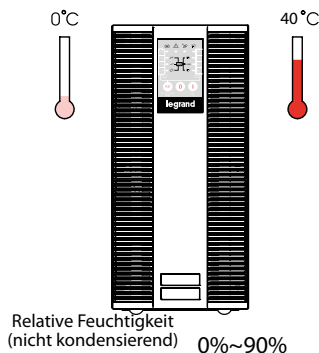

- Vergewissern Sie sich, dass die Umgebung, in der die unterbrechungsfreie Stromversorgung installiert wird, die erforderliche Temperatur und Feuchtigkeit aufweist (siehe technische Spezifikationen).
- Halten Sie die Belüftungsschlitze immer sauber und vergewissern Sie sich, dass sie nicht verstopft sind, um die sich in der USV bildende Wärme ableiten zu können. Legen Sie keine Gegenstände auf die unterbrechungsfreie Stromversorgung.

Die Tafel an der Rückseite der unterbrechungsfreien Stromversorgung muss sich in einem Abstand von mindestens 20 cm von der Wand oder von anderen Hindernissen befinden.

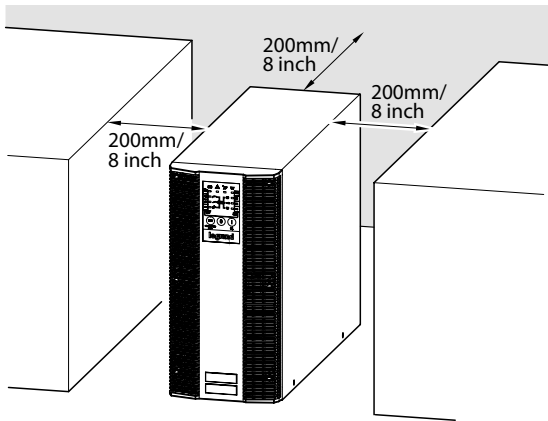







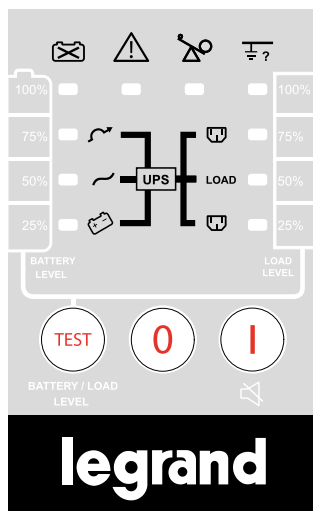

- Schließen Sie die USV an die Anlage, die mit dem Erdleiter versehen ist, an. Vergewissern Sie sich, dass die Steckdose geerdet ist.
- Vergewissern Sie sich, dass die unterbrechungsfreie Stromversorgung in unmittelbarer Nähe der Steckdose installiert und dass diese leicht zugänglich ist.
- Die USV nicht für Laserdrucker verwenden, da der Spitzenstrom dieser Geräte hoch ist.
- Die USV nicht zur Speisung von Haushaltsgeräten wie Föhn, Klimaanlage, Kühlschränke usw. verwenden.
- Die unterbrechungsfreie Stromversorgung vor jeglichem Transport ausschalten und die Batterien abtrennen. Beachten Sie bitte, dass geladene Batterien immer eine Stromschlaggefahr darstellen, auch wenn sie abgetrennt sind.
- Falls die unterbrechungsfreie Stromversorgung nicht verwendet wird, muss sie alle 2-3 Monate aufgeladen werden.
- Wenn die unterbrechungsfreie Stromversorgung installiert ist, laden sich die Batterien automatisch wieder auf.









Lagerung

Falls die unterbrechungsfreie Stromversorgung längere Zeit nicht verwendet wird, diese bei mäßiger Temperatur lagern.

Die Batterien müssen alle 3 Monate 12 Stunden lang aufgeladen werden. Dabei muss die unterbrechungsfreie Stromversorgung gespeist und der Eingangsschalter ausgeschaltet werden. Den Vorgang alle 2 Monate wiederholen, wenn die Umgebungstemperatur mehr als 25°C beträgt.



Meldeleuchten (LED)	Symbol	Beschreibung
ON	 	<p>a. Taste zur Inbetriebsetzung Die Taste drücken und gedrückt halten, bis ein Piepton ausgelöst wird.</p> <p>b. Alarm quittieren</p> <p>c. Anzeigemodus der Fehlercodes</p> <p>Nach einem Alarm drücken, um den akustischen Alarm zu quittieren und den Fehlercode zu kontrollieren (nicht länger als 1 Sekunde lang drücken)</p>
OFF		<p>Aus-Taste</p> <p>Die Taste drücken und gedrückt halten, bis ein Piepton ausgelöst wird.</p>
Test	 BATTERY / LOAD LEVEL	<p>a. Automatische Testprozedur (Die Taste drücken und gedrückt halten, bis ein Piepton ausgelöst wird).</p> <p>b. Funktion "Batterien/Ladung testen" (nicht länger als 1 Sekunde lang drücken)</p>
Statischer Bypass (manuelle Steuerung)	  +  BATTERY / LOAD LEVEL	<p>Die Tasten "ON" und "Test" gleichzeitig drücken und mindestens drei Sekunden lang gedrückt halten, um vom Modus Frequenzumrichter auf den Modus Bypass umzuschalten (die LED Bypass blinkt andauernd und ein intermittierender Piepton wird erzeugt). Den Vorgang wiederholen, um vom Bypass-Modus auf den Modus Frequenzumrichter zurück zu schalten (bei normaler Bypass-Spannung durchführen).</p>

Meldeleuchten (LED)	Symbol	Beschreibung
LED normaler Modus		<ol style="list-style-type: none"> Die LED leuchtet dauernd, um zu melden, dass die Netzspannung normal ist. Wenn sie blinkt, meldet sie, dass die Netzspannung nicht für die ganze Stromlast ausreicht. Die LED leuchtet nicht, wenn die Netzspannung gestört ist. Im Modus Test Batterie / Ladung, meldet sie, dass die Batterieladung 50% der Kapazität beträgt.
LED Batterie-Modus		<ol style="list-style-type: none"> Bedeutet, dass die Stromlast durch die Batterie gespeist wird. Im Modus Test Batterie / Ladung, meldet sie, dass die Batterieladung 25% der Kapazität beträgt.
LED Bypass-Modus		<ol style="list-style-type: none"> Bedeutet, dass die Stromlast durch den Bypass gespeist wird. Im Modus Test Batterie / Ladung, meldet sie, dass die Batterieladung 100% der Kapazität beträgt.
LED Batterie erschöpft / schwach		<ol style="list-style-type: none"> Bedeutet, dass die Batterie schwach ist oder dass die Batterien defekt sind. Im Modus Test Batterie / Ladung, meldet sie, dass die Batterieladung 75% der Kapazität beträgt.
LED Alarm		<ol style="list-style-type: none"> Die LED leuchtet dauernd, um zu melden, dass eine Störung oder eine ungewöhnliche Bedingung aufgetreten ist. Wenn sie blinkt, meldet sie, dass das LED-Display einen Fehlercode anzeigt.
LED Überlast		<ol style="list-style-type: none"> Meldet, dass die unterbrechungsfreie Stromversorgung überlastet ist. Im Modus Anzeigen des Fehlercodes, meldet sie den Fehlercode 16.
LED Falsche Verkabelung		<ol style="list-style-type: none"> Meldet, dass die Stromleiter und der Nullleiter falsch oder an den Nullleiter/Erdleiter angeschlossen sind. Im Modus Test Batterie / Ladung, meldet sie, dass die USV-Auslastung 100% der Kapazität beträgt. Im Modus Anzeigen des Fehlercodes, meldet sie den Fehlercode 8.
LED Ausgang 1		<ol style="list-style-type: none"> Meldet, dass die Ausgänge 1 der USV aktiv und zur Versorgung der Stromlasten bereit sind. (diese Funktion ist eine Option) Im Modus Test Batterie / Ladung, meldet sie, dass die USV-Auslastung 75% der Kapazität beträgt. Im Modus Fehlercode, meldet sie den Fehlercode 4.
LED Stromlast	LOAD	<ol style="list-style-type: none"> Meldet, dass die Ausgänge der USV aktiv und zur Versorgung der Stromlasten bereit sind. Im Modus Test Batterie / Ladung, meldet sie, dass die USV-Auslastung 50% der Kapazität beträgt. Im Modus Anzeigen des Fehlercodes, meldet sie den Fehlercode 2.
LED Ausgang 2		<ol style="list-style-type: none"> Meldet, dass die Ausgänge 2 der USV aktiv und zur Versorgung der Stromlasten bereit sind. (diese Funktion ist eine Option) Im Modus Test Batterie / Ladung, meldet sie, dass die USV-Auslastung 25% der Kapazität beträgt. Im Modus Fehlercode, meldet sie den Fehlercode 1.

4 Anschlüsse auf der Rückseite

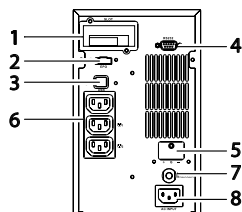

3 101 54

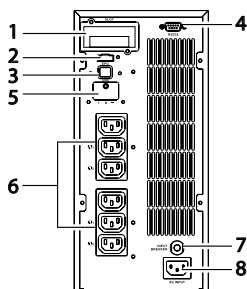

3 101 56

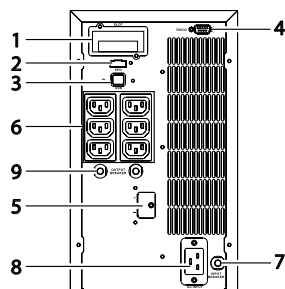

3 101 58

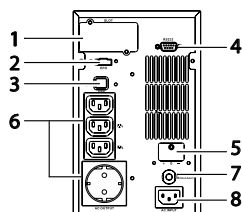

3 101 55

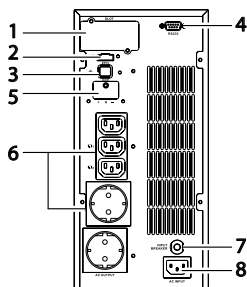

3 101 57

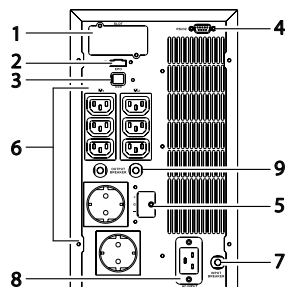

3 101 59

1. Slot für eine Kommunikationskarte
2. Notaus (EPO)
3. Nicht belegt
4. Port RS-232
5. Anschluss für externe Batterien
6. Ausgänge
7. Sicherungshalter am Eingang
8. Eingang Stromversorgung
9. Sicherungshalter am Ausgang für 2 Ausgangsgruppen

5 Installation

Auspacken

Die USV nach Erhalt prüfen

Die Schutzelemente entfernen und den Inhalt der Standardpackung kontrollieren:

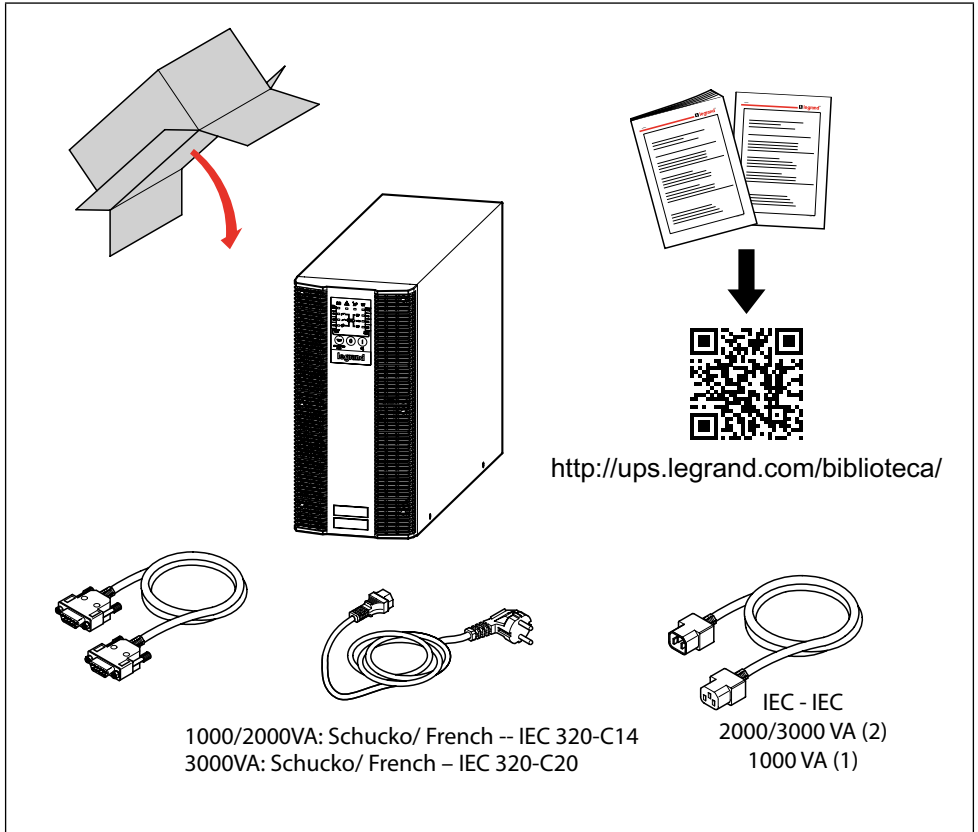

An der Rückseite der USV sind folgende Anschlüsse vorhanden:

- Ausgänge [6] und Spannungseingang [8].
- RS232 Buchse (9 Pin) Aufnahmeteile streichen [4] zum Anschluss eines Computers, für den Fall, dass die Software zur Diagnostik und zur Abschaltsteuerung verwendet wird.
- Buchse zum Anschluss zusätzlicher Batterien [5].

RS-232

Zuteilung der Pin:

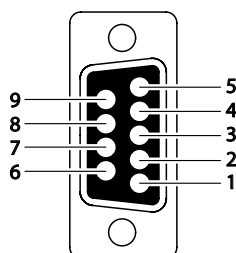

Geschwindigkeit der Datenübertragung (Baudrate)	2400 bps
Datenlänge	8 bits
Abschalten	1
Parität	Keine

Pin 3: RS-232 Rx

Pin 2: RS-232 Tx

Pin 5: Erde

EPO

Zuteilung der Pin:

1	2
---	---

1 = REPO+

2 = Erde



Um die Funktion EPO zu aktivieren, die Pin 1 und 2 kurzschließen.





Installation:

Die Sicherheitsvorschriften und Betriebsbedingungen, die im vorliegenden Handbuch enthalten sind, aufmerksam lesen, bevor die unterbrechungsfreie Stromversorgung verwendet wird.





Inbetriebnahme

Inbetriebnahme im normalen Modus AC

1. Zuerst kontrollieren, ob die Erde richtig angeschlossen ist.
2. Kontrollieren, ob die Netzspannung innerhalb des Bereichs der Eingangsspannung der USV liegt.
3. Das Stromkabel der USV an eine Buchse des Stromnetzes (AC) anschließen; diese muss sich in der Nähe der unterbrechungsfreien Stromversorgung befinden und leicht zugänglich sein.
4. Die Stromversorgung (AC) einschalten. Alle LED des Displays an der Frontseite blinken einmal nach fünf Sekunden. Gleichzeitig schaltet der Lüfter an der Vorderseite der USV ein.
5. Die Taste OK (1) circa 1 Sekunde lang drücken, um die unterbrechungsfreie Stromversorgung einzuschalten. Der akustische Signalgeber erzeugt einen Piepton und die LED-Anzeigen  ,  ,  ,

- ₂ und  leuchten nach etwa 1 bis 5 Sekunden auf. Nun ist das Gerät eingeschaltet und die Ausgänge der unterbrechungsfreien Stromversorgung sind bereit die Stromlast zu versorgen.
6. Wir empfehlen einen Test im Modus Batterie durchzuführen, bevor Geräte an die USV angeschlossen werden, um sicherzustellen, dass die Batterien richtig funktionieren. Zu diesem Zweck, die Stromversorgung abtrennen, wenn die USV in Betrieb ist. Die Meldeleuchte  (LED) am Display der Fronttafel erlischt, die Meldeleuchte  (LED) leuchtet auf und das akustische Signal meldet, dass die USV im Batteriemodus betrieben wird. Eine nicht kritische Stromlast an die Ausgänge anschließen, um sicherzustellen, dass die Batterien die Stromlast versorgen. Den Test durch ein- und ausschalten der Stromversorgung wiederholen, um sicherzustellen, dass die unterbrechungsfreie Stromversorgung richtig funktioniert.





Self-Test im Modus AC

Nachdem die USV im Modus AC richtig in Betrieb gesetzt worden ist, halten Sie die Taste Self-Test  5 Sekunden lang gedrückt, bis ein Piepton ertönt. Die Meldeleuchte  leuchtet auf, um zu melden, dass der Self-Test durchgeführt wird. Wenn dieser beendet ist, schaltet die USV auf den Modus AC zurück. Wenn keine Störungen oder ungewöhnliche Bedingungen vorhanden sind, erlöschen die Meldeleuchten  und .

Anmerkung: die Hauptfunktion des Self-Tests ist es einen Entladungstest an den Batterien durchzuführen.

USV im Modus Batterie in Betrieb setzen (im kalten Zustand)

Diese unterbrechungsfreie Stromversorgung kann ohne eine AC-Versorgung in Betrieb gesetzt werden.

Die Taste ON  drücken bis ein Piepton ertönt. Loslassen und innerhalb von 10 Sekunden dieselbe Taste drücken und ein zweites Mal gedrückt halten. Die unterbrechungsfreie Stromversorgung startet die Inbetriebnahmeprozedur. Die LEDs , ,  und  leuchten nach etwa 1 bis 5 Sekunden auf, das akustische Signal ertönt, um zu melden, dass die Inbetriebsetzung erfolgreich abgeschlossen worden ist.

Anmerkung: Stellen Sie hierfür sicher, dass die Batterien mindestens 4 Stunden lang vorgeladen worden sind; dazu einfach ein AC-Stromkabel an das Stromnetz anschließen.

Abschalten

Abschalten im Modus AC

Die Taste OFF  5 Sekunden lang drücken, bis ein Piepton ertönt. Die unterbrechungsfreie Stromversorgung unterbricht die Stromversorgung an den Buchsen. Die Lüfter laufen weiter. Die Stromversorgung abtrennen, die Lüfter halten an. Nun ist die unterbrechungsfreie Stromversorgung vollkommen ausgeschaltet.

Abschalten im Modus DC (für zukünftige Produktgenerationen)

Die Taste OFF  5 Sekunden lang drücken, bis ein Piepton ertönt. Die unterbrechungsfreie Stromversorgung unterbricht die Stromversorgung an den Buchsen. Die LED schalten aus, die Lüfter halten nach 10 Sekunden an und die Entladung +BUS beträgt weniger als 42 V. Nun ist die unterbrechungsfreie Stromversorgung vollkommen ausgeschaltet.

Akustische Meldecodes

In der nachfolgenden Tabelle ist eine Liste der allgemeinen Zustände der USV mit den entsprechenden akustischen Meldungen enthalten.

USV-Zustand	Akustische Signale
USV defekt, Frequenzumrichter nicht funktionstüchtig. Alle Funktionen sind ausgeschaltet	Langer und kontinuierlicher Piepton
Fehler an der Steuertastatur	Langer und kontinuierlicher Piepton
USV defekt, die Stromlasten bleiben über den Frequenzumrichter oder dem Bypass versorgt.	Ein Piepton alle zwei Sekunden
Im Batteriemodus	Ein Piepton pro Sekunde
Schwache Batterien (fast erschöpft)	Schnelle und kurze Pieptöne
Kommunikation über RS-232	2 schnelle und kurze Pieptöne
Betriebsmodus ok	1 schneller und kurzer Piepton



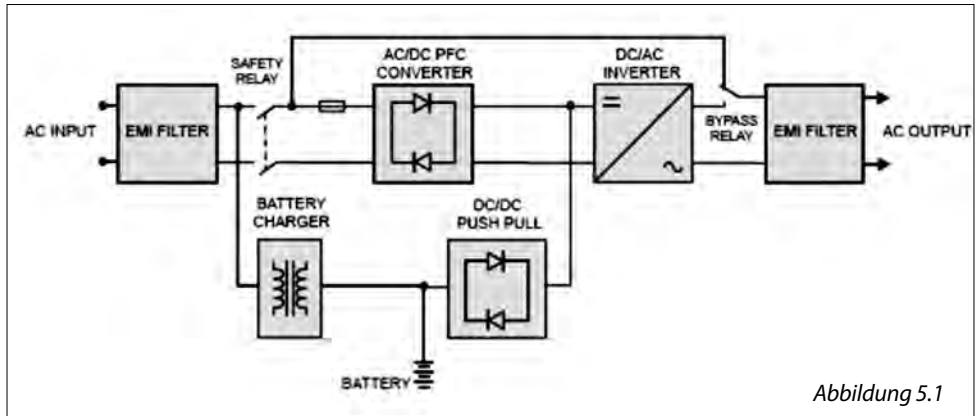





Blockschema der USV



Die Abbildung 5.1 zeigt das Blocksaltbild des On-Line Double Conversion USV-Systems. Die Hauptmodule bestehen aus:

- 1) Frequenzumrichter von AC auf DC (Stromrichter) mit PFC-Steuerkreislauf
- 2) Frequenzumrichter von DC auf AC bei hoher Frequenz
- 3) Batterieladegerät
- 4) Wartungsfreie Batterie
- 5) Umrichter DC-DC push pull
- 6) Statischer Bypass
- 7) EMI-Filter an Eingang und Ausgang

In der nachstehenden Tabelle wird der Betrieb der USV unter verschiedenen Leistungsbedingungen und der Batterie zusammengefasst.

Zustand des Stromnetzes	Betriebsmodus USV	Meldeleuchten (LED)
Normal	Die Betriebsleistung wird nach ca. 5 Sekunden bereitgestellt, die LEDs an der Tafel blinken und die Lüfter setzen sich in Betrieb. Die Taste ON  5 Sekunden lang drücken. Die USV wird im normalen Modus eingeschaltet	<ul style="list-style-type: none">  LED leuchtet  LED leuchtet  LED leuchtet LOAD LED leuchtet
Störung (Überspannung oder Unterspannung/keine Spannung)	Der Stromrichter und die Batterieladung schalten aus. Die Batterie entlädt sich durch den Umrichter DC/DC. Die Stromlasten werden durch die unterbrechungsfreie Stromversorgung weiter gespeist. Das akustische Meldegerät meldet durch einen Piepton Alarm. Die USV ist nun auf den Batteriemodus geschaltet.	<ul style="list-style-type: none">  LED ausgeschaltet  LED leuchtet
Störung oder keine Versorgung oder schwache Batterie	Der Stromrichter und die Batterieladung schalten aus. Die Batterie entlädt sich durch den Umrichter DC/DC. Das akustische Meldegerät meldet durch einen schnellen Piepton Alarm, was bedeutet, dass die Batterie schwach ist und dass die unterbrechungsfreie Stromversorgung bald die Stromversorgung unterbrechen wird.	<ul style="list-style-type: none">  LED ausgeschaltet  LED leuchtet  LED leuchtet

Betrieb bei normalem Netz

Nachstehend wird der Betriebsmodus der unterbrechungsfreien Stromversorgung unter normalen Bedingungen beschrieben:







Abbildung 5.2

Der Wechselstrom am Eingang wird in Gleichstrom umgewandelt und teilweise an den Kreislauf zur Batterieladung und teilweise an den Frequenzumrichter weiter geleitet. Dieser wandelt den Gleichstrom in Wechselstrom um, um die angeschlossene Stromlast zu versorgen. Die LED , ,  und  leuchten auf.

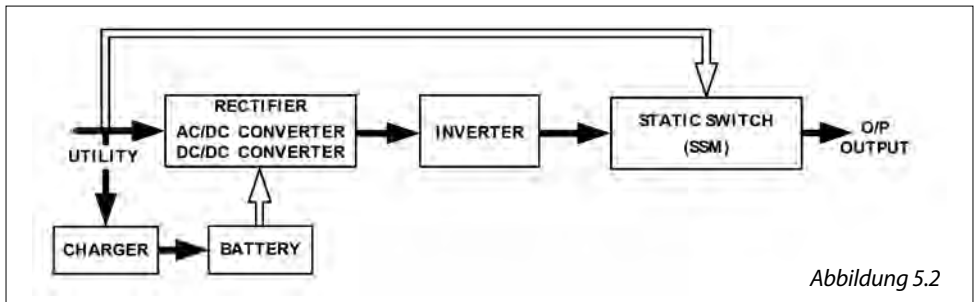
6 Funktionen und Meldungen

Betrieb bei einer Störung im Netz

Nachstehend wird der Betriebsmodus der unterbrechungsfreien Stromversorgung unter gestörten Bedingungen beschrieben:





Abbildung 5.3

1. Wenn eine Störung im Netz auftritt, versorgt die USV den Frequenzumrichter automatisch und ohne Verzögerung über die Batterie und schaltet das Batterieladegerät und den Umrichter AC/DC aus. Danach wird der Gleichstrom in Wechselstrom umgewandelt, um die angeschlossene Stromlast unterbrechungsfrei zu versorgen. Die LED  leuchtet auf.
2. Wenn das Netz wieder störungsfrei ist, schaltet die USV auf den Modus AC/DC um, den Umrichter DC/DC aus und das Batterieladegerät auf den Modus Laden. Die USV schaltet auf den in Abbildung 5.2. dargestellten Modus zurück.
3. Im Falle einer Störung funktioniert die USV wie in Abbildung 5.3 dargestellt. Wenn die Batterien erschöpft sind, läutet das akustische Meldegerät kontinuierlich bis die Batterien vollkommen erschöpft sind. Durch das Schutzsystem der USV kann die Stromversorgung auf einer bestimmten Stufe ausgeschaltet werden, um die Batterien nicht vollkommen zu entladen.
4. Die USV schaltet wieder automatisch ein, wenn die Stromversorgung durch das Netz wieder hergestellt worden ist (siehe Abbildung 5.2).

Überlast

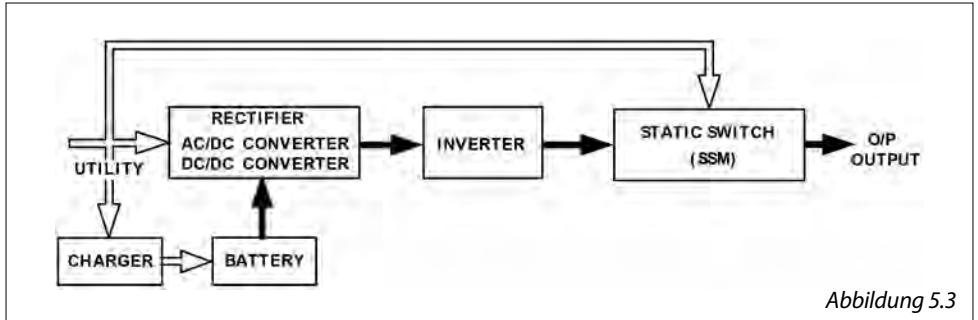
Nachstehend wird der Betriebsmodus der USV im Falle einer Überlast beschrieben:



Abbildung 5.4

1. In der Regel benötigen moderne elektronische Geräte und Datenverarbeitungssysteme einen starken Spitzenstrom, wenn sie eingeschaltet werden. Die Spitzenströme sind je nach Gerät unterschiedlich. In einigen Fällen erreichen sie das Sechsfache der normalen Kapazität; in anderen Fällen sind sie geradezu geringfügig. Um Schäden durch den Spitzenstrom der Stromlasten an der USV zu vermeiden, ist diese mit einer Reihe von elektronischen Schutzsystemen gegen Überlasten versehen. Wenn die Stromlast 150% ihrer Kapazität überschreitet, schaltet das Gerät auf den Bypass-Modus, bis die Stromlast unter 105% sinkt. Danach schaltet die USV automatisch auf den Modus Frequenzumrichter.
2. Der Bypass ist ebenfalls mit einem Schutzsystem gegen Überlasten versehen. Seine Überlastkapazität ist den nachfolgenden graphischen Darstellungen und Tabellen zu entnehmen.

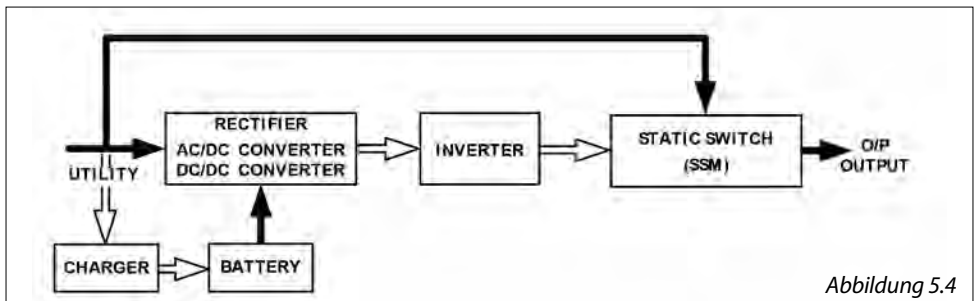
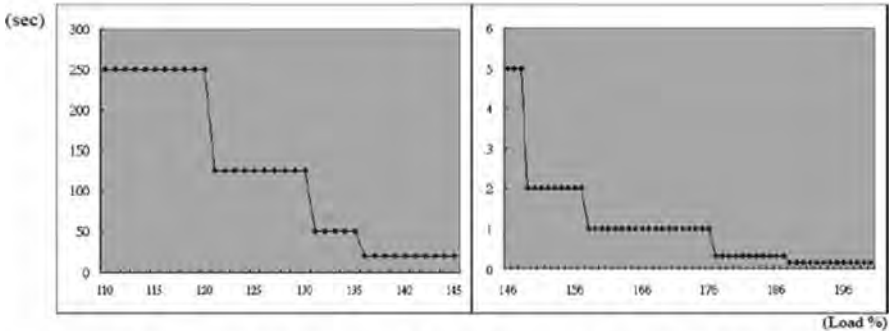

Load (%)	110~120	121~130	131~135	136~145	146~148	149~157	158~176	177~187	188 <
Delay Time (Sec)	250	125	50	20	5	2	1	0.32	0.16

USV defekt

Kurzschluss am Ausgang:

Wenn die ausgehende Stromlast kurzgeschlossen ist und sie durch die USV versorgt wird, schaltet diese sich automatisch aus und der Frequenzumrichter unterbricht die Versorgung der Stromlasten. Die Meldeleuchte der Störung leuchtet auf und das akustische Meldegerät erzeugt einen kontinuierlichen Piepton. Die USV schaltet nicht wieder ein, bis die Ursache des Kurzschlusses nicht behoben worden ist. Die USV muss manuell wieder in Betrieb gesetzt werden (siehe Kapitel Inbetriebnahme im normalen Modus AC).







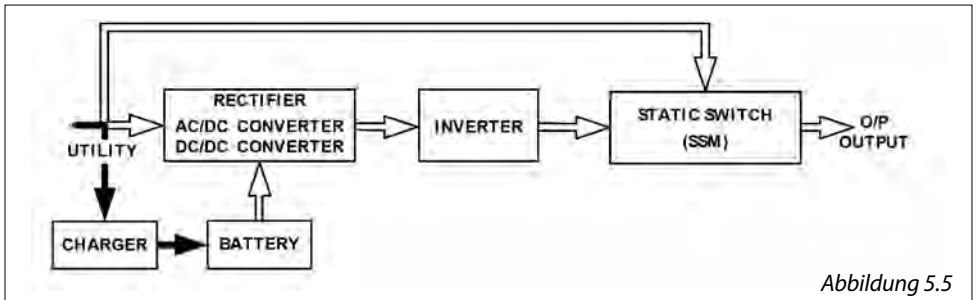

Abbildung 5.5

Überhitzung der USV

Bei einer Überhitzung der USV im Normalbetrieb, schaltet diese auf den Bypass-Modus. Sie schaltet auf den Modus Frequenzumrichter erst wieder um, wenn die Ursache der Überhitzung behoben worden ist. Falls es zu einer Überhitzung kommt, wenn das Netz gestört ist, erzeugt das akustische Meldegerät einen kontinuierlichen Piepton, die Meldeleuchte Störung  leuchtet auf und die USV unterbricht die Stromversorgung der Stromlasten.

Strom oder Spannung am Ausgang außer Toleranz

Wenn am Ausgang der USV Überspannungen oder Überströme auftreten, ist die USV defekt. Um die Stromlast zu schützen, schaltet die USV auf den Bypass-Modus und die LEDs Netz , Bypass  und Störung  leuchten auf.

Wenn diese Störungen während einer Störung im Netz auftreten, unterbricht die USV die Stromversorgung der Ausgänge und die Meldeleuchte (LED) Störung  leuchtet auf.

7 Software

Sie können die Software der USV von der Website www.ups.legrand.com herunterladen.

Diese Software kann für folgende Funktionen verwendet werden:

- Automatisches Abschalten des lokalen Computers, der über die RS232-Schnittstelle an die USV angeschlossen ist.
- Ablesen der USV-Parameter

Anschluss

Das Kabel der RS232-Schnittstelle an den Port an der Rückseite der USV und an den Port des Computers anschließen.

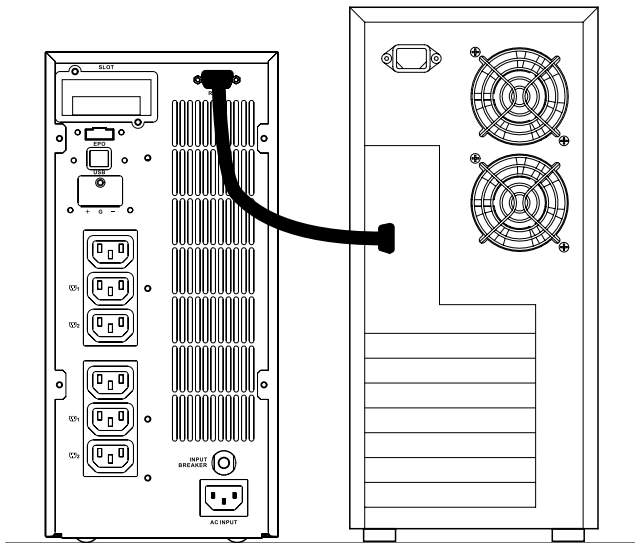



Fehlersuche

Problem	Zu kontrollieren	Abhilfe
Meldeleuchte für Störung Den Fehlercode ablesen (siehe nachfolgende Seite), der durch die Reihenfolge der LED angezeigt wird und den Fehler folgendermaßen kontrollieren:	1. Er05,Er24 *	1. Kontrollieren, ob die Batterie richtig angeschlossen ist. Die Spannung der Batterien messen, um sicherzustellen, dass die Ladung geeignet ist. Falls erforderlich, die Batterie 8 Stunden lang aufladen. Eine Störung im Versorgungsnetz vortauschen, um sicherzustellen, dass die USV einen kontinuierlichen Hilfsstrom liefern kann. Anderenfalls wenden Sie sich sofort an Ihren nächsten Legrand-Händler.
	2. Überlast *	2. Die nicht kritischen Stromlasten von dem Ausgang der USV abtrennen, bis die Überlast gelöscht ist. Sicherstellen, dass kein Kurzschluss an den Kabeln in Folge einer Beschädigung des Kabelmantels aufgetreten ist. Kabel erforderlichenfalls auswechseln.
	3. Er11 (USV überhitzt)	3. Alle Gegenstände entfernen, die die Belüftungsschlitze verstopfen. Kontrollieren, ob der Lüfter des Kühlungssystems richtig funktioniert. Anderenfalls wenden Sie sich an Ihren nächsten Legrand-Händler.
	4. Verkabelung/ Störung der Erde *	4. Kontrollieren, ob die Phasen "L" und "N" der Stromquelle AC richtig verkabelt worden sind und ob die Spannung Nullleiter-Erdleiter die Grenzen überschreitet.
	5. Er14 (Lüfter außer Betrieb)	5. Kontrollieren, ob die Lüfter richtig funktionieren. Diese nicht selbst ersetzen.
	6. Weitere Fehlercodes	6. Anderenfalls wenden Sie sich an Ihren nächsten Legrand-Händler.
Die USV schaltet die Backup-Versorgung nicht ein oder die Autonomie ist kürzer als vorgesehen.		Wenn diese Zeit auch nach einer 8-stündigen Ladung zu kurz bleibt, wenden Sie sich an Ihren nächsten Legrand-Händler und lassen Sie die Batterien ersetzen.

Problem	Zu kontrollieren	Abhilfe
USV im Normalbetrieb aber kein Ausgang an der Stromlast.	Kontrollieren, ob alle Versorgungskabel richtig angeschlossen sind.	Sollte das Problem weiter bestehen, wenden Sie sich an Ihren nächsten Legrand-Händler.
Die USV schaltet auf Batterie und wieder auf Netz, wenn eine Stromlast angeschlossen ist und schaltet immer wieder um.	1. Eine Mehrfachsteckdose ist an die USV angeschlossen worden. Kontrollieren, ob das Kabel defekt ist.	1. Keine Mehrfachsteckdosen verwenden. 2. Versorgungskabel ersetzen.
Ungewöhnliche Geräusche oder Gerüche.		Das System sofort ausschalten. Die Stromversorgung von der USV abtrennen und einen Legrand-Händler aufsuchen.
Die USV liefert keine Hilfsversorgung.		Kontrollieren, ob die Verbinder der Batterie richtig angeschlossen sind (Achtung: die Batterien sind stromführend). Die Batterien aufladen lassen, falls sie erschöpft sind. Sollte das Problem auch nach dem Aufladen weiter bestehen, wenden Sie sich an Ihren nächsten Legrand-Händler und lassen Sie die Batterien ggf. auswechseln.

Fehlercodes

Wenn die Leuchte Störung  leuchtet, die Tasten ON  kurz drücken, um den Fehlercode zu kontrollieren. Die Fehlercode 1, 2, 4, 8, und 16 werden durch die 4 Balken 25%, 50%, 75%, und 100%, und die Meldeleuchte für Überlast  dargestellt.

Jede LED stellt eine Nummer dar, wie in der nachfolgenden Abbildung gezeigt. Es leuchten z.B. die Meldeleuchten 25%, 50% und 100%. Der Fehlercode ist demnach $8 + 2 + 1 = 11$, oder Er11, und bedeutet, dass die USV überhitzt ist.

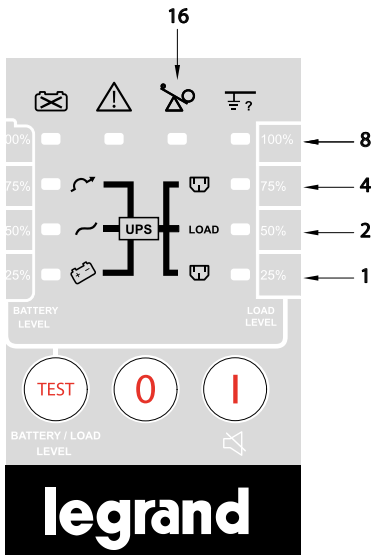

Code	Bedeutung
Er05	Batterien fast erschöpft oder defekt
Er06	Kurzschluss am Ausgang
Er07	Modus EPO
Er11	Überhitzung der USV
Er12	Überlast
Er24	Netz schwach (<160V) oder Batterien abgetrennt
Er28	Überlast Bypass

9 Technische Daten

9 Technische Daten

MODELL	ARTIKEL	3 101 54	3 101 56	3 101 58
		3 101 55	3 101 57	3 101 59
Kapazität	VA	1000 VA	2000 VA	3000 VA
	Leistungsfaktor	Spannungsintervall am Eingang 210~240Vac PF=0,9(900/1800/2700W) Spannungsintervall am Eingang 185~240Vac PF=0,8(800/1600/2400W) Spannungsintervall am Eingang 160~240Vac PF=0,7(700/1400/2100W)		
Eingang	Spannung	110/140/160-300 VAC (je nach Auslastung 0-25% / 25-50% / 50-100%)		
	Frequenz	45-65 Hz		
	Phasen	Einphasig		
	Leistungsfaktor	0,98 (mit vollständiger linearen Stromlast)		
	Eingang Generator	Unterstützt		
	Anschluss am Eingang	10 A, IEC 320-C14	16A, IEC 320-C20	
Ausgang	Spannung	230 V		
	Spannungsregler	Innerhalb von $\pm 1\%$ bis zum Signal der fast erschöpften Batterie		
	Frequenz (synchronisiert)	3 Hz o 1 Hz (anwählbar)		
	Frequenz (Batterie-Modus)	50/60 Hz $\pm 0.1\%$ wenn nicht mit der Linie synchronisiert		
	Spitzenfaktor	3:1		
	Klirrfaktor	< 3% bei voller linearer Stromlast < 7% bei voller nicht linearer Stromlast		
	Wellentyp am Ausgang	Reine Sinuswelle		
Ausgänge	Version A	3 x IEC 320-C13 (310154)	6 x IEC 320-C13 (310156)	6 x IEC 320-C13 (310158)
	Version B	3 x IEC 320-C13 + 1 FR (310155)	3xIEC 320-C13 + 2FR (310157)	6 x IEC 320-C13 + 2 FR (310159)

MODELL	ARTIKEL		3 101 54	3 101 56	3 101 58
			3 101 55	3 101 57	3 101 59
Ausgang	Überlastkapazität	Online-Modus	< 105% kontinuierlich 106-120% 30 Sekunden lang 121-150% 30 Sekunden lang > 150% sofortiger Übergang auf Bypass Kontinuierlicher Piepton		
		Batteriemodus	< 105% kontinuierlich 106-120% 30 Sekunden lang 121-150% 10 Sekunden lang > 150% sofortiger Stopp Kontinuierlicher Piepton		
		Bypass-Modus	< 105% kontinuierlich 106-120% 250 Sekunden lang 121-130% 125 Sekunden lang 131-135% 50 Sekunden lang 136-145% 20 Sekunden lang Kontinuierlicher Piepton		
Effizienz	Linearer Modus		90%		
	Batteriemodus		85%		
	Modus EPO		96%		
Batterie	Batterie-Typ		12 V/7.2 Ah versiegelt, abgedichtet, wartungsfrei, bleisäurehaltig		
	Anzahl Batterien		2	4	6
	Batteriespannung		24 VDC	48 VDC	72 VDC
	Backup-Zeit (halbe Ladung)	PF=0,7	> 8 min	>9 min	> 10 min

MODELL	ARTIKEL	3 101 54	3 101 56	3 101 58
		3 101 55	3 101 57	3 101 59
Batterie	Aufladezeit (zu 90%)	3 Stunden		
Inbetriebnahme im AC-Modus		Ja		
Selbstdiagnose		Durch Drücken der Taste am Display oder durch eine Software-Steuerung		
Display an der Vorderseite	LED	Auslastung/Batterieladung/Batterie Modus/ Normaler Modus/Bypass-Modus/Self-Test/Schwach/ Batterie defekt/Verkabelung defekt/Störung/Überlast		
	Taste	ON (Alarm quittieren) / OFF (Test/Taste Stufe)		
Akustischer Alarm	Batteriemodus	Läutet einmal alle 1,5 Sekunden		
	Batterie niedrig	Läutet einmal alle 0,2 Sekunden		
	Überlast	Läutet einmal alle 3 Sekunden		
	Alarm Normal	Läutet einmal alle 3 Sekunden		
	Störung	Kontinuierlicher Piepton		
Schutzsystem	Kurzschluss	Bypass-Modus Sicherung Normaler Modus: Trennschalter am Ausgang / Elektronischer Kreislauf Batteriemodus Trennschalter am Ausgang / Elektronischer Kreislauf		
	Batterie	ABDM (Intelligentes Batterie-Ladesystem)		
	EPO	Die USV schaltet sofort aus		
	Übertemperatur	Normaler Modus: Umschaltung auf Bypass-Modus Batteriemodus USV schaltet sofort aus		

9 Technische Daten

MODELL	ARTIKEL	3 101 54	3 101 56	3 101 58
		3 101 55	3 101 57	3 101 59
Gewichte und Maße	Abmessung (H x L x T) (mm)	236 × 144 × 367	322 x 151 x444	322 × 189 × 444
	Gewicht (kg)	10kg	16,5kg	22,5kg
Umgebung	Betriebstemperatur	0-40°C		
	Geräuschpegel	< 50 dBA		
	Feuchtigkeit	0-90% (nicht kondensierend)		
Schnittstelle	Schnittstellentyp	RS-232 , EPO		
	Slots	Dry contact, SNMP		
Andere Funktionen		Statischer Bypass		
		Periodischer Batterietest		
Standard und Zertifizierungen	Sicherheit	EN 62040-1-1		
	EMC	EN 62040-2		
	Kennzeichnung	CE		

Tabla de contenidos

1	Introducción	92
2	Condiciones de uso	92
3	Panel LEDs	94
4	Panel trasero	96
5	Instalación	97
6	Funciones y señalizaciones	100
7	Software	105
8	Resolución de los problemas	106
9	Características técnicas	109

1 Introducción

Keor LP es un Grupo de Continuidad (SAI) diseñado para aplicaciones domésticas, comerciales o industriales. Este manual contiene la información relativa a los modelos SAI Keor LP 1000, 2000, 3000 kVA. Antes de proceder a la instalación del grupo de continuidad leer atentamente las indicaciones relativas a la seguridad que se encuentran en el paquete y observar escrupulosamente las indicaciones que se encuentran en el manual. En caso de problemas con el SAI se aconseja consultar el presente manual antes de acudir al servicio de asistencia técnica. Comprobar que se tenga a disposición la versión actualizada del manual descargándola de la página web www.ups.legrand.com.

2 Condiciones de uso

- El SAI se ha diseñado para alimentar equipos para el tratamiento de datos; la carga aplicada no tiene que superar el valor indicado en la placa que se encuentra en la parte trasera del SAI.
- Comprobar que la tensión eléctrica de red corresponda perfectamente a la tensión de entrada del grupo de continuidad. Utilizar un cable de alimentación de entrada certificado; enchufes y tomas de corriente tienen que ser idóneas a la tensión eléctrica del sistema.
- El pulsador ON/OFF del SAI no aísla eléctricamente las partes internas. Para aislar el SAI, desconectarlo de la toma de corriente de alimentación de la red principal.
- No abrir el grupo de continuidad, ya que podría contener componentes que se encuentran bajo tensiones peligrosas, aunque la toma de corriente de la red se encuentra desconectada. El usuario no está autorizado a sustituir ni a reparar ninguna de las partes presentes.
- El panel de control frontal se ha previsto para realizar operaciones manuales: no ejercer una presión en el panel con objetos puntiagudos o cortantes.
- Los SAI Keor LP se han diseñado para funcionar en un ambiente cerrado, limpio y en ausencia de líquidos u objetos inflamables, sustancias corrosivas y conductores contaminantes. No instalar el grupo de continuidad en un ambiente donde estén presentes chispas, humos o gases.
- No colocar el grupo de continuidad cerca de equipos que generan fuertes campos electromagnéticos y/o de equipos sensibles a estos últimos (motores, disqueteras, altavoces, transformadores, monitores, terminales de vídeo, etc.).
- No verter líquidos en el o en el interior del SAI.
- No colocar el grupo de continuidad en un ambiente húmedo o muy cerca de líquidos (agua, solución química, etc.).
- Evitar exponer el SAI de forma directa a la luz del sol o posicionarlo muy cerca de una fuente de calor.

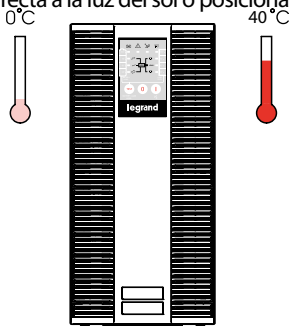

Humedad relativa (no condensante) 0%~90%

- Comprobar que el ambiente en que se instala el grupo de continuidad corresponda a las características de temperatura y de humedad que se requieren (leer las especificaciones técnicas).
- Mantener la rejilla de ventilación siempre limpia y no obstruidas, para permitir la disipación del calor interno del SAI. No apoyar ningún objeto en el grupo de continuidad.

El panel trasero del grupo de continuidad tiene que encontrarse a una distancia de por lo menos 20 cm desde la pared o de otros obstáculos.

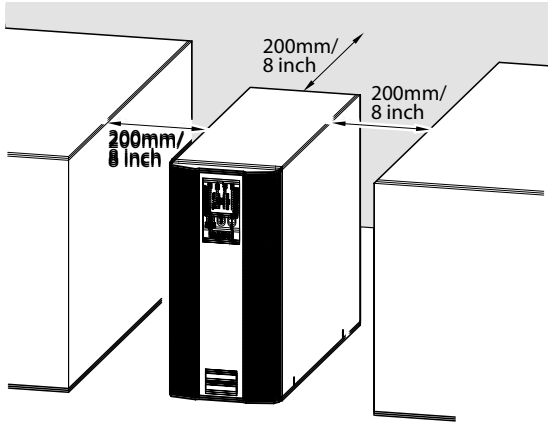





- Conectar el SAI a una instalación equipada con un conductor de puesta a tierra. Comprobar que la toma eléctrica de alimentación se haya conectado a tierra correctamente.
- Comprobar que el grupo de continuidad se haya instalado muy cerca de la toma eléctrica de alimentación y que esta última resulte fácilmente accesible.
- No utilizar el SAI para alimentar impresoras láser a causa de su corriente de arranque elevada.
- No utilizar el SAI para alimentar electrodomésticos como secadores, climatizadores, neveras, etc..
- Siempre apagar el grupo de continuidad y desconectar las baterías antes de cada desplazamiento. Tener en cuenta que las baterías cargadas siempre presentan un posible riesgo de choque eléctrico, incluso cuando se encuentran desconectadas.
- Si no se utiliza, el grupo de continuidad tiene que recargarse cada 2 - 3 meses.
- Cuando el grupo de continuidad se encuentra instalado y utilizado, las baterías se recargan automáticamente.



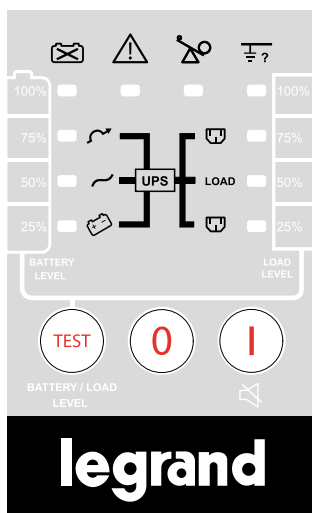



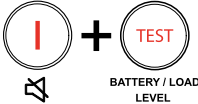

Almacenamiento

En caso de inutilización durante un período prolongado, el grupo de continuidad tiene que conservarse a una temperatura moderada.

Las baterías tienen que cargarse durante 12 horas cada 3 meses alimentando el grupo de continuidad y cerrando el interruptor de entrada. Repetir este procedimiento cada 2 meses si la temperatura ambiente es superior a 25°C.



Indicadores luminosos LED	Símbolo	Descripción
ON		<p>a. Pulsador de Puesta en función. Apretar y mantener apretado hasta la emisión del beep acústico.</p> <p>b. Neutralización de la alarma.</p> <p>c. Función de visualización de los códigos de error. Después de una alarma, apretar para desactivar la alarma acústica y controlar el código de error (no apretar durante un tiempo > 1 segundo).</p>
OFF		<p>Pulsador de Parada</p> <p>Apretar y mantener apretado hasta la emisión del beep acústico.</p>
Test		<p>a. Procedimiento de auto-prueba (apretar y mantener apretado hasta la emisión de una señal acústica).</p> <p>b. Función de prueba de baterías/carga (no apretar durante un tiempo > 1 segundo).</p>
Bypass estático (control manual)		<p>Apretar contemporáneamente las tecla "ON" y "Self-Test" durante por lo menos tres segundos para pasar desde la modalidad inverter a la modalidad Bypass (el LED bypass destella continuamente y la señal acústica emite un beep intermitente). Repetir la operación para pasar desde la modalidad Bypass a la modalidad inverter (control que hay que accionar en condiciones de tensión de bypass normal).</p>

Indicadores luminosos LED	Símbolo	Descripción
LED Modalidad normal		<ol style="list-style-type: none"> 1. El led encendido fijo indica que la tensión eléctrica de red es normal. Si en cambio destella indica que la tensión eléctrica de red es insuficiente para la carga completa. El led apagado indica una tensión eléctrica de red anómala. 2. En modalidad Prueba batería/carga, indica la capacidad de las baterías: 50%.
LED Modalidad de la batería		<ol style="list-style-type: none"> 1. Indica que la carga se encuentra alimentada por la batería. 2. En modalidad Prueba batería/carga indica que la capacidad de la batería está al 25%.
LED Modalidad Bypass		<ol style="list-style-type: none"> 1. Indica que la carga se encuentra alimentada mediante bypass. 2. En modalidad Prueba batería/carga indica que la capacidad de la batería está al 75%.
LED Batería Baja/ Débil		<ol style="list-style-type: none"> 1. Indica que la batería es débil o que las baterías son defectuosas. 2. En modalidad Prueba batería/carga indica que la capacidad de la batería está al 100%.
LED Alarma		<ol style="list-style-type: none"> 1. El led encendido fijo indica una avería o una condición anómala. 2. Si en cambio destella indica que el panel LEDs visualiza un código de error.
LED Sobrecarga		<ol style="list-style-type: none"> 1. Indica que el grupo de continuidad se encuentra en sobrecarga. 2. En modalidad visualización Código de error, indica el código de error 16.
LED Error de cableado		<ol style="list-style-type: none"> 1. Indica que las líneas de fase y de neutro se han conectado de forma equivocada o a una tensión alta neutro-tierra. 2. En modalidad Prueba batería/carga indica que la capacidad de carga está al 100%. 3. En modalidad visualización Código de error indica el código de error 8.
LED Salida 1		<ol style="list-style-type: none"> 1. Indica que las salidas 1 del SAI se encuentran activas y listas para alimentar las cargas (esta es una función opcional). 2. En modalidad Prueba batería/carga, indica una capacidad de carga del 75%. 3. En modalidad función Código de error indica el Código de Error 4.
LED Carga	LOAD	<ol style="list-style-type: none"> 1. Indica que las salidas del SAI se encuentran activas y listas para alimentar las cargas. 2. En modalidad Pruebas batería/carga indica una capacidad de carga del 50%. 3. En modalidad visualización Código de error indica el código de error 2.
LED Salida 2		<ol style="list-style-type: none"> 1. Indica que las salidas 2 del SAI se encuentran activas y listas para alimentar las cargas (esta es una función opcional). 2. En modalidad Pruebas batería/carga indica una capacidad de carga del 25%. 3. En modalidad función Código de error indica el código de error 4.

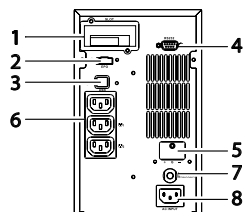

3 101 54

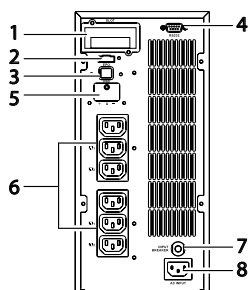

3 101 56

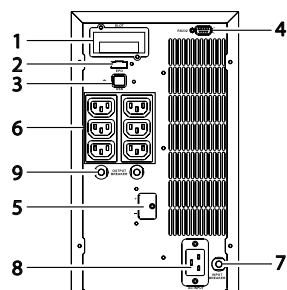

3 101 58

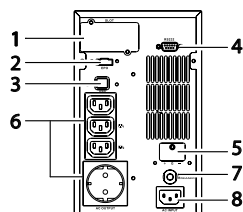

3 101 55

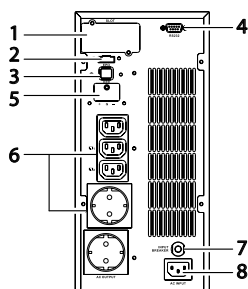

3 101 57

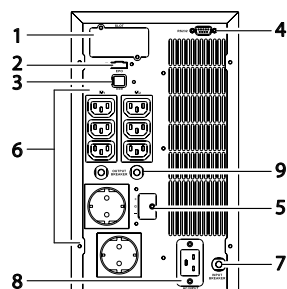

3 101 59

1. Ranura para tarjeta de comunicación
2. Parada de emergencia (EPO)
3. No disponible
4. Puerto RS-232
5. Conector baterías externas
6. Salidas
7. Portafusible de entrada
8. Entrada de alimentación
9. Portafusible de salida. Para 2 salidas

5 Instalación

Desembalaje

Comprobar el SAI a la recepción

Después de haber quitado las protecciones, controlar el contenido del paquete estándar:

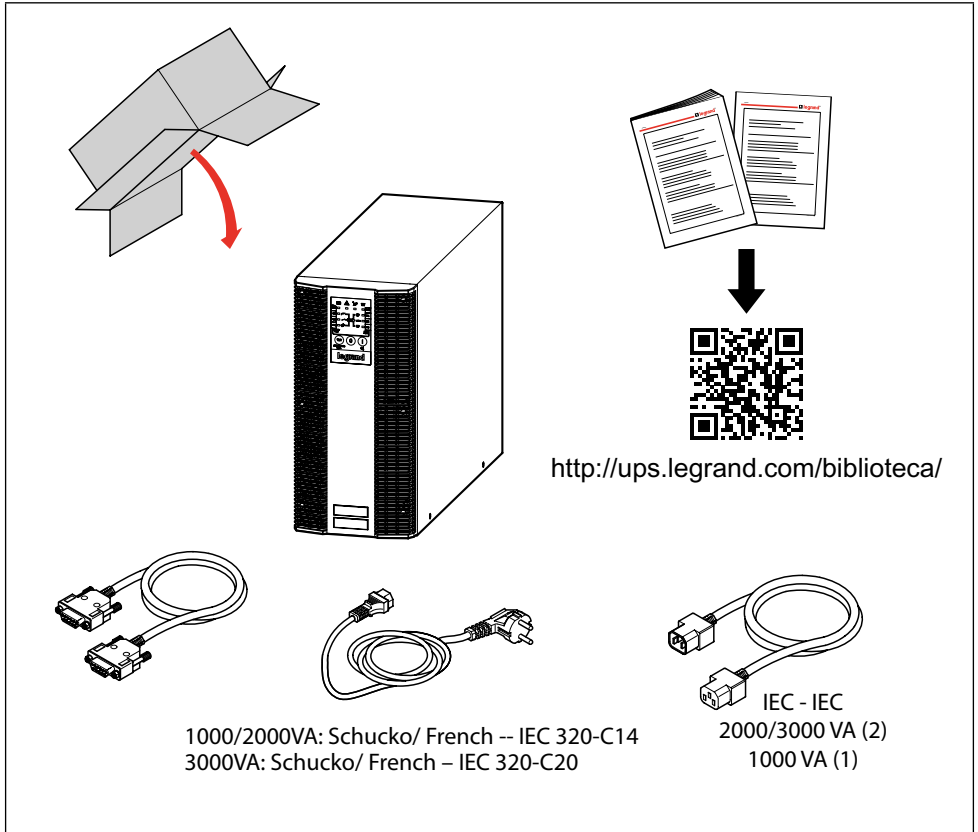

Las conexiones siguientes están disponibles en la parte trasera del SAI:

- Salidas (6) y conector de entrada (8).
- Toma RS232 (9 polos hembra) [4] para la conexión del ordenador en caso de que se utilice el software de diagnóstico y de gestión de la parada.
- Conector para la conexión de baterías adicionales [5].

RS-232

Asignación de los polos:

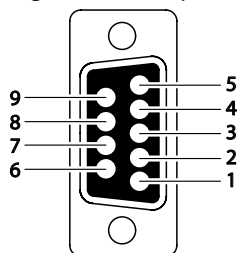

Velocidad de transmisión (Baudrate)	2400 bps
Longitud datos	8 bits
Parada	1
Paridad	Ninguna

Polo 3: RS-232 Rx

Polo 2: RS-232 Tx

Polo 5: Tierra

EPO

Asignación de los polos:

1	2
---	---

1 = REPO+

2 = Asignación de los polos:

Para activar la función EPO conectar los polos 1 y 2 en cortocircuito.







Instalación :

Leer con atención las prescripciones de seguridad y las condiciones de uso que se encuentran en el presente manual antes de instalar el grupo de continuidad.





Puesta en función

Arranque en modalidad normal CA

1. Antes de empezar, comprobar que se haya conectado correctamente la tierra.
2. Comprobar que la tensión eléctrica de red corresponda a la de la ventana de la tensión de entrada del SAI.
3. Conectar el cable de alimentación del SAI al conector fuente de alimentación de red CA, que tiene que posicionarse cerca del grupo de continuidad y resultar fácilmente accesible.
4. Encender la fuente de alimentación CA. Todos los LEDs en el display del panel delantero destellan una vez después de cinco segundos. Contemporáneamente entra en función el ventilador en la parte delantera del SAI.

- Mantener apretado el pulsador ON  durante 1 segundo para arrancar el grupo de continuidad. La señal acústica emite un beep y los indicadores LED , ,  y  se encienden después de un período que puede variar entre 1 y 5 segundos. El procedimiento de encendido ha terminado y las salidas del grupo de continuidad están listas a alimentar energía a la carga.
- Se aconseja realizar una prueba en modalidad batería antes de conectar los equipos al SAI para comprobar que las baterías funcionen regularmente. Para hacerlo apagar la fuente de alimentación cuando el SAI se encuentra en función. El indicador luminoso LED  en el display del panel delantero se apagará, el indicador luminoso  LED se encenderá y la señal acústica se activará para indicar que el SAI se encuentra en modalidad batería. Conectar una carga no crítica a las salidas para confirmar que las baterías están alimentando. Repetir la prueba encendiendo y apagando la fuente de alimentación para estar seguros de que el grupo de continuidad esté funcionando correctamente.





Auto-Prueba en modalidad CA

Después de que el SAI se haya puesto correctamente en función en modalidad CA, manteniendo apretada la tecla Self-Test  (auto-prueba), accionar durante 5 segundos hasta la emisión de un beep. El indicador luminoso  se enciende para indicar que se está ejecutando la auto-prueba. A la terminación de la misma, el SAI vuelve a la modalidad CA. Si no se encuentran averías o condiciones anómalas los indicadores luminosos  y  se apagan.

Nota: la función principal de la auto-prueba es ejecutar una prueba de descarga en las baterías.

Puesta en función en modalidad Batería (arranque en frío)

Este grupo de continuidad puede ponerse en función sin una fuente de alimentación en CA.

Mantener apretado el pulsador ON  hasta la emisión del beep. Soltar y, en los 10 segundos sucesivos, apretar y mantener apretado el mismo pulsador por segunda vez. El grupo de continuidad ejecuta el procedimiento de arranque. Los LEDs , ,  y  se encienden después de un período que puede variar entre 1 y 5 segundos y la señal acústica se activa para indicar que el encendido ha tenido éxito.

Nota: Comprobar que las baterías se hayan precargado durante por lo menos cuatro horas simplemente conectando el cable de alimentación CA a la toma de corriente de red.

Parada

Parada en modalidad CA

Mantener apretada la tecla OFF  durante 5 segundos hasta la emisión de un beep. El grupo de continuidad interrumpe la alimentación a las tomas de corriente. Los ventiladores siguen funcionando. Interrumpir la fuente de alimentación; los ventiladores se paran; el grupo de continuidad se apaga completamente.

Parada en modalidad CC

Mantener apretada la tecla OFF  durante 5 segundos hasta la emisión de un beep. El grupo de continuidad interrumpe la alimentación a las tomas de corriente. Los LEDs se apagan, los ventiladores se paran después de 10 segundos y la descarga \pm BUS es inferior a 42V; después de eso el grupo de continuidad se ha apagado completamente.

Códigos de señalización acústica

La tabla siguiente contiene una lista de los estados comunes del SAI y sus señalizaciones acústicas correspondientes.

Estado del SAI	Señales acústicas
SAI defectuoso, inverter que no funciona. Todas las funciones inhabilitadas.	Beep largo y continuo.
Error teclado de mandos.	Beep largo y continuo.
SAI defectuoso, las cargas siguen alimentadas a través de inverter o bypass.	Beep único cada dos segundos.
En modalidad baterías.	Un beep único por segundo.
Baterías débiles (parcialmente descargadas).	Beep rápidos y cortos (beep sucesivos).
Puerto RS-232.	2 beep rápidos y cortos.
Modalidad de servicio correcta.	1 beep rápido y corto.

Esquema de bloques del SAI



Figura 5.1

La figura 5.1 representa una verdadera conversión doble en línea del sistema SAI. Los módulos principales están constituidos por:

- 1) Un convertidor de potencia desde CA-a-CC (rectificador) con circuito de control PFC.
- 2) Un inverter desde CC-a-CA de alta frecuencia.
- 3) Un cargador de baterías.
- 4) Baterías sin mantenimiento.
- 5) Un Convertidor CC-CC push pull.
- 6) Un bypass estático.
- 7) Entrada y salida de filtros EMI.

La tabla siguiente resume el funcionamiento del SAI en varias condiciones de potencia y de las baterías.

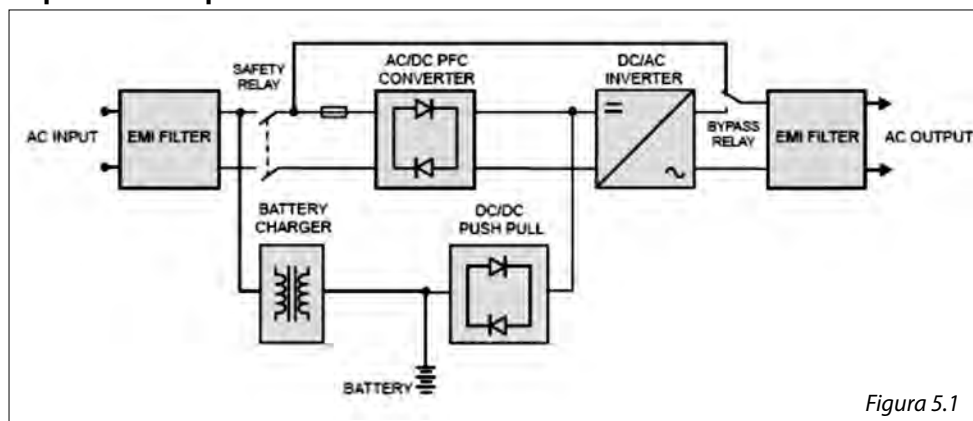
Condiciones de la red de alimentación eléctrica	Modalidad de funcionamiento SAI	Indicadores luminosos LED
Normal	La potencia de trabajo está disponible después de unos 5 segundos. Los LES en el panel destellan y los ventiladores comienzan a funcionar. Apretar el pulsador ON (I) durante 5 segundos. El SAI arranca normalmente.	~ LED encendido U ₁ LED encendido U ₂ LED encendido LOAD LED encendido
Anómala (sobretensión o subtensión/falta de tensión eléctrica)	El rectificador y el cargador de baterías se paran. La batería se descarga a través del convertidor CC/CC. Las cargas continúan alimentadas por parte del grupo de continuidad. La señal acústica emite un beep de alarma. El SAI ahora se encuentra en modalidad de batería .	~ LED apagado U ₁ LED encendido
Anómala (sobretensión o subtensión/falta de tensión eléctrica)	El rectificador y el cargador de baterías se paran. La batería se descarga a través del convertidor CC/CC. La señal acústica emite un beep de alarma rápida, para indicar que la potencia de la batería es débil y que el grupo de continuidad puede interrumpir la alimentación dentro de poco.	~ LED apagado U ₁ LED encendido U ₂ LED encendido

Funcionamiento de red Normal

A continuación se describe la modalidad de funcionamiento del grupo de continuidad en condiciones normales de utilización:



Figura 5.2

La corriente alterna en entrada se rectifica en corriente continua y se transfiere parcialmente al circuito de carga de las baterías y parcialmente al inversor. Este último transforma la corriente continua en alterna para alimentar energía a la carga que se ha conectado. Los indicadores luminosos LEDs ~, U₁, U₂ y LOAD se encienden.

Funcionamiento en caso de problema en la red

La modalidad de funcionamiento del grupo de continuidad en condiciones anómalas de uso se indica a continuación:

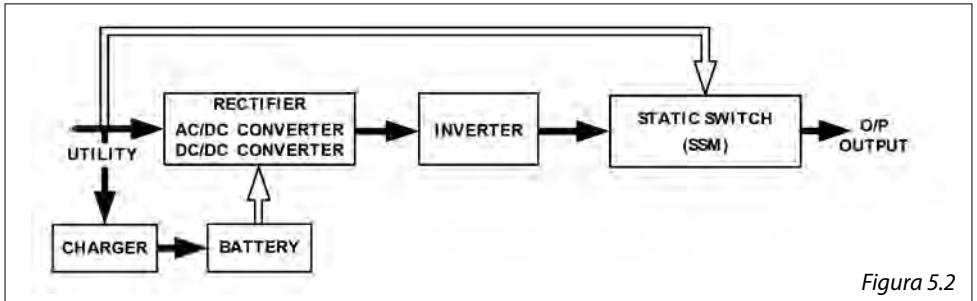



Figura 5.3

1. Cuando la red presenta una anomalía, el SAI dirige la energía de la batería automáticamente hacia el inversor, sin retraso, y apaga el cargador de baterías y el convertidor CA/CC. Sucesivamente convierte la corriente continua en alterna para alimentar electricidad a la carga de salida conectada sin interrupción. Se enciende el indicador luminoso .
2. Cuando la red vuelve a la normalidad, el SAI se enciende en modalidad CA/CC, apaga el convertidor CC/CC y activa el cargador de baterías en modalidad de recarga. El SAI vuelve al estado que se representa en la figura 5.2.
3. En caso de avería el SAI funciona como se describe en la figura 5.3. Cuando las baterías están débiles, la señal acústica emite un beep continuo hasta que no se descarguen completamente. La protección de la batería descargada del SAI permite apagar la alimentación a un nivel determinado para evitar la descarga completa de las baterías.
4. El SAI rearranca automáticamente inmediatamente cuando la red esté nuevamente disponible, como se indica en la figura 5.2.

Condición de sobrecarga

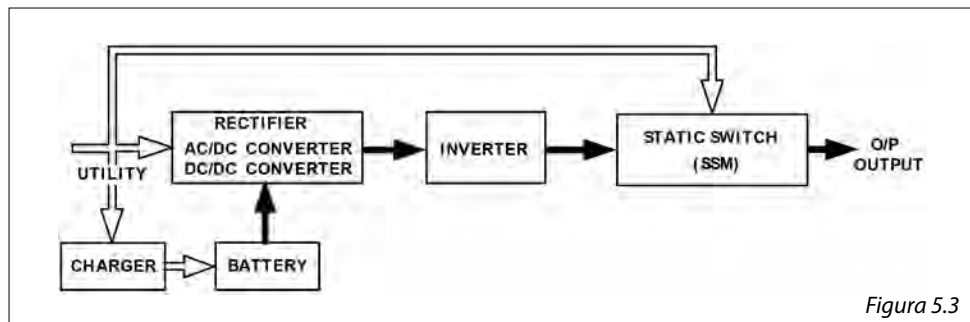
A continuación se describe la modalidad de funcionamiento del SAI en caso de sobrecarga:



Figura 5.4

1. Generalmente la electrónica moderna y el material informático generan fuertes corrientes de arranque durante la fase de encendido. Las corrientes de arranque varían en función de los equipos; en algunos casos alcanzan hasta seis veces la capacidad nominal, en otros casos son casi despreciables. Para evitar daños graves en el SAI causados por la corriente de arranque que producen las cargas, el mismo se ha equipado de serie con una protección electrónica contra las sobrecargas. Si la carga supera el 150% de su capacidad, el equipo pasa en modalidad bypass hasta que la carga no sea inferior al 105%. Sucesivamente el SAI vuelve automáticamente a la modalidad inverter.
2. También el Bypass se ha equipado con una protección contra las sobrecargas. Su capacidad de sobrecarga se describe en los gráficos y en las tablas que se encuentran a continuación.

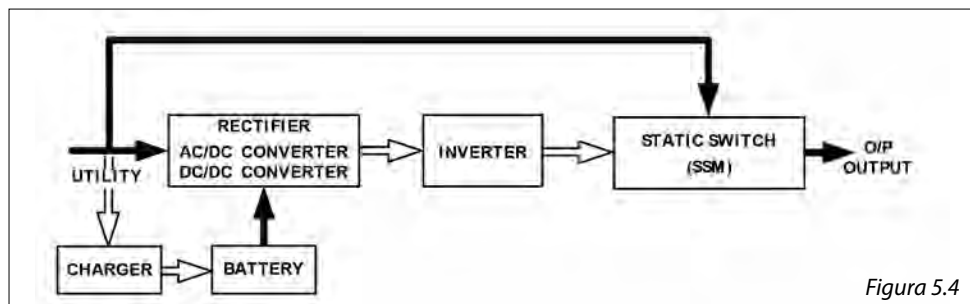
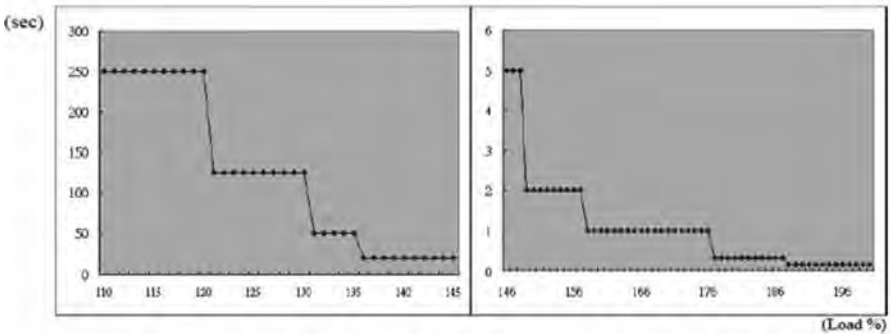

Load (%)	110~120	121~130	131~135	136~145	146~148	149~157	158~176	177~187	188 <
Delay Time (Sec)	250	125	50	20	5	2	1	0.32	0.16

El SAI se encuentra en avería

Caso de cortocircuito en salida:

Si la carga en salida se encuentra en cortocircuito mientras es alimentada por el SAI, este último se para automáticamente y el inverter interrumpe la alimentación a las cargas. El indicador luminoso de avería se enciende y la señal acústica emite un beep continuo.

El SAI no reanuda hasta que no se elimine la causa del cortocircuito. El SAI tiene que reanudarse manualmente (referirse a la sección Arranque en modalidad normal CA).







Figura 5.5

Recalentamiento del SAI

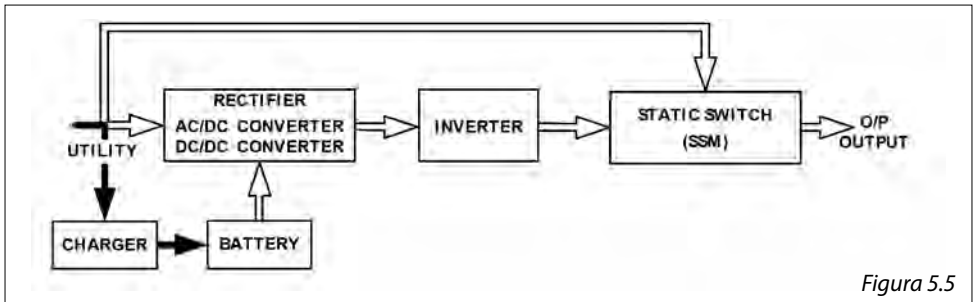
Si el SAI se recalienta en condición de alimentación de red normal pasa a la modalidad bypass. Vuelve a la modalidad inverter sólo cuando se haya eliminado el recalentamiento.

En caso de recalentamiento, en el momento en que la red presente anomalías, la señal acústica emite un beep continuo, el indicador luminoso  de avería se enciende y el SAI interrumpe la alimentación a las cargas.

Corriente o tensión de salida fuera de tolerancia

Si el SAI genera en salida sobretensiones o sobrecorrientes, significa que se encuentra en avería. Para proteger la carga, el SAI pasa a la modalidad bypass y se encienden los indicadores luminosos Red , Bypass  y avería .

Si estas 2 averías se presentan durante una anomalía de red, el SAI interrumpe la alimentación de las salidas y se enciende el indicador luminoso LED avería .

7 Software

Comprobar la disponibilidad y descargar el software del SAI desde la página web www.ups.legrand.com.

Este software puede utilizarse para las funciones siguientes:

- Parada automática del ordenador local conectado al SAI a través del RS232.
- Lectura de los parámetros del SAI.

Conexión

Conectar el cable de interfaz RS232 entre el puerto que se encuentra en la parte trasera del SAI y el puerto de interfaz del ordenador.

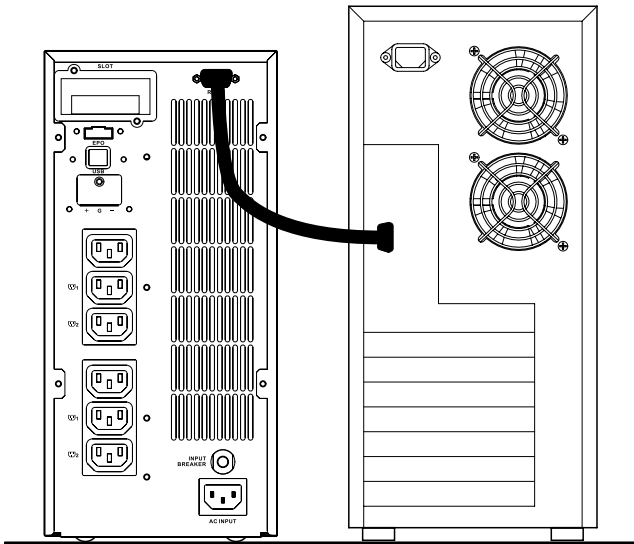



8 Resolución de los problemas

En caso de malfuncionamiento del SAI, comprobar que todos los cables se hayan conectado correctamente. Sucesivamente controlar si la avería que se ha detectado está presente en la tabla que se encuentra a continuación y aplicar la solución que se propone. Si el problema persiste ponerse en contacto con la asistencia técnica para un soporte ulterior.

Situations	A vérifier	Solution
<p>Indicador luminoso avería ⚠</p> <p>Leer el código de error (véase la página siguiente) que se visualiza a través de la secuencia LED y controlar las averías como se indica a continuación:</p>	1. Er05,Er24 ☒	1. Comprobar que la batería se haya conectado correctamente. Medir la tensión de las baterías para comprobar que esté cargada y en buenas condiciones. Si resulta necesario, recargarla durante 8 horas. Simular una avería de la alimentación de red para controlar que el SAI pueda generar una corriente continua auxiliar. De lo contrario consultar rápidamente vuestro vendedor local Legrand.
	2. Sobrecarga ⚡	2. Desconectar las cargas no críticas desde la salida del SAI hasta que termine la sobrecarga. Controlar que no haya cortocircuitos entre los cables que se deban a roturas de los aislamientos de los mismos. Si resulta necesario, sustituirlos.
	3. Er11 (SAI recalentado)	3. Eliminar todos los objetos que obstruyen las bocas de ventilación. Controlar que el ventilador de refrigeración esté funcionando correctamente. Consultar vuestro vendedor local Legrand.
	4. Cableado / Avería de tierra ⚡	4. Comprobar que las fases "L" y "N" de la fuente eléctrica CA se hayan cableado correctamente o que la tensión neutro-tierra no haya superado los límites.
	5. Er14 (ventilateurs hors d'usage)	5. Comprobar que los ventiladores estén funcionando correctamente. No intentar sustituirlos autónomamente.
	6. Otros códigos de error	6. Consultar vuestro vendedor local Legrand.
El SAI no interviene generando la alimentación de backup o su tiempo de autonomía es más corto con respecto a lo que se prevé.		Si este tiempo queda insuficiente después de 8 horas de carga, contactar vuestro vendedor local Legrand para la sustitución de las baterías.

Situations	A vérifier	Solution
SAI normal pero no hay salida hacia la carga.	Comprobar que todos los cables de alimentación se hayan conectado correctamente	Si el problema persiste contactar vuestro vendedor local Legrand para obtener asistencia técnica.
El SAI pasa a batería y vuelve a red cuando una carga se encuentra conectada y no deja de pasar de una modalidad a otra.	1. Una toma de corriente múltiple se encuentra conectada al SAI. Controlar que el hilo no sea defectuoso.	1. No utilizar una toma de corriente múltiple. 2. Sustituir el cable de alimentación.
Ruidos u olores extraños.		Parar inmediatamente el sistema. Cortar la alimentación del SAI y ponerse en contacto con vuestro vendedor local Legrand.
El SAI no puede generar la alimentación auxiliar		Controlar que los conectores de la batería se hayan conectado correctamente (atención: las baterías se encuentran alimentadas). Hacer recargar las baterías si se encuentran descargadas. Si el problema persiste incluso después de la recarga, ponerse en contacto con vuestro vendedor local Legrand para obtener asistencia técnica y, si necesario, sustituir las baterías.

Códigos de error

Cuando se enciende el indicador luminoso de avería , apretar brevemente el pulsador ON  para controlar el código de error. Los códigos de error 1, 2, 4, 8 y 16 están representados por las 4 barras LED 25%, 50%, 75% y 100% y el indicador de sobrecarga .

Cada LED representa un número, como puede verse en la imagen siguiente. Por ejemplo los indicadores luminosos 25%, 50% y 100% se encuentran encendidos. Por lo tanto el código de error es $8 + 2 + 1 = 11$, o Er11, y eso indica que el SAI se encuentra recalentado.

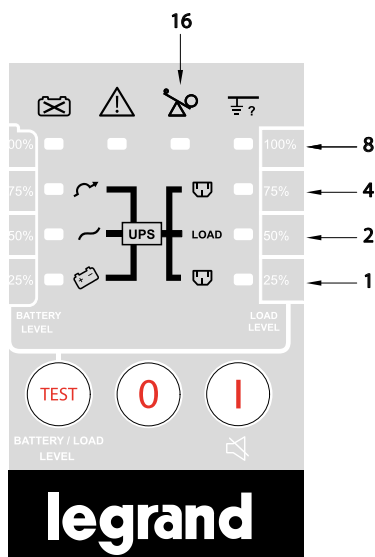

Código	Significado
Er05	Baterías descargadas parcialmente o defectuosas
Er06	Salida en cortocircuito
Er07	Modalidad EPO
Er11	SAI en recalentamiento
Er12	Sobrecarga
Er24	Red débil (< 160 V) o baterías desconectadas
Er28	Sobrecarga Bypass

9 Características técnicas

MODELO	ARTÍCULO	3 101 54 3 101 55	3 101 56 3 101 57	3 101 58 3 101 59
Capacidad	VA	1000 VA	2000 VA	3000 VA
	Factor de potencia	Intervalo tensión de entrada 210~240Vca PF=0.9(900/1800/2700W) Intervalo tensión de entrada 185~260Vca PF=0.8(800/1600/2400W) Intervalo tensión de entrada 160~300Vca PF=0.7(700/1400/2100W)		
Entrada	Tensión eléctrica	110/140/160-300 VAC (en función del porcentaje de carga 0-25% / 25-50% / 50-100%)		
	Frecuencia	45-65 Hz		
	Fases	Monofásica		
	Factor de potencia	0.98 (con carga lineal completa)		
	Entrada del generador	Soportada		
	Conexión de entrada	10 A, IEC 320-C14	16A, IEC 320-C20	
Entrada	Tensión eléctrica	230 V		
	Regulador de tensión eléctrica	Dentro del $\pm 1\%$ hasta la señal de batería baja		
	Frecuencia (sincronizada)	3 Hz o 1 Hz (seleccionable)		
	Frecuencia (Modalidad batería)	50/60 Hz $\pm 0.1\%$ a menos que no sea sincronizada a la línea		
	Factor de cresta	3:1		
	Distorsión armónica	< 3% de plena carga lineal < 7% de plena carga no lineal		
	Tipo de onda de salida	Onda senoidal pura		
	Salidas	Versión A	3 x IEC 320-C13 (310154)	6 x IEC 320-C13 (310156)
Versión B		3 x IEC 320-C13 + 1 FR (310155)	3x IEC 320-C13 + 2FR (310157)	6x IEC 320-C13 + 2 FR (310159)

9 Características técnicas

MODELO	ARTÍCULO		3 101 54	3 101 56	3 101 58
			3 101 55	3 101 57	3 101 59
Salida	Capacidad de sobrecarga	Modalidad en Línea (On-Line)	<p>< 105% continuativo 106-120% durante 30 segundos 121-150% durante 30 segundos > 150% transferencia inmediata a bypass Beep de alarma continuo</p>		
		Modalidad batería	<p><105% continuativo 106-120% durante 30 segundos 121-150% durante 10 segundos >150% parada inmediata Beep de alarma continuo</p>		
		Modalidad Bypass	<p><105% continuativo 106-120% durante 250 segundos 121-130% durante 125 segundos 131-135% durante 50 segundos 136-145% durante 20 segundos Beep de alarma continuo</p>		
Eficiencia	Modalidad lineal		90%		
	Modalidad Batería		85%		
	Modalidad ECO		96%		
Batería	Tipo de baterías		12 V/7.2 Ah selladas, herméticas, sin mantenimiento, de plomo ácido		
	Número de baterías		2	4	6
	Tensión de la batería		24 VDC	48 VDC	72 VDC
	Tiempo de backup (media carga)	PF=0.7	> 8 min	>9 min	> 10 min

KEOR LP 1, 2, 3 kVA

MODELO	ARTÍCULO	3 101 54 3 101 55	3 101 56 3 101 57	3 101 58 3 101 59
Batería	Tiempo de recarga (al 90%)	3 horas		
Arranque en CC		Sí		
Autodiagnóstico		Accionando el pulsador del panel o mediante control software		
Panel delantero	LED	Nivel de carga/batería Nivel/Batería Modalidad/ Normal Modalidad/Bypass Modalidad/Auto-Prueba/ Débil/Batería defectuosa/Avería cableado/ Avería/ Sobrecarga		
	Pulsador	ON (Desactivación alarma)/ OFF (Prueba/Pulsador Nivel)		
Alarma acústica	Modalidad Batería	Se activa una vez cada 1,5 segundos		
	Batería baja	Se activa una vez cada 0,2 segundos		
	Sobrecarga	Se activa una vez cada 3 segundos		
	Alarma Normal	Se activa una vez cada 3 segundos		
	Avería	Beep continuo		
Protección	Cortocircuito	Modalidad Bypass: Fusible Modalidad Normal: Disyuntor de salida / Circuito electrónico Modalidad Batería: Disyuntor de salida / Circuito electrónico		
	Batería	ABDM (gestión inteligente de la batería)		
	EPO	El SAI se apaga inmediatamente		
	Sobrettemperatura	Modalidad Normal: Transferencia en modalidad Bypass Modalidad Batería : Parada inmediata del SAI		

9 Características técnicas

MODELO	ARTÍCULO	3 101 54 3 101 55	3 101 56 3 101 57	3 101 58 3 101 59
Pesos y medidas	Dimensiones (HxLxp en mm)	236 × 144 × 367	322 x 151 x444	322 × 189 × 444
	Peso (Kg)	10kg	16.5kg	22.5kg
Ambiente	Temperatura de funcionamiento	0-40°C		
	Nivel de ruido	< 50 dBA		
	Porcentaje de humedad	0-90% (no condensante)		
Interfaz	Tipo d'interfaccia	RS-232 , EPO		
	Slots	Contacto en seco, SNMP tarjeta		
Otras funciones		Bypass estático		
		Prueba batería periódica		
Otras funciones	Seguridad	EN 62040-1-1		
	EMC	EN 62040-2		
	Marcación	CE		

Содержание

1	Введение	114
2	Условия эксплуатации и меры безопасности	114
3	ЖК дисплей	115
4	Задняя панель	118
5	Монтаж	119
6	Управление и сигнализация	123
7	Программное обеспечение ИБП	127
8	Возможные неисправности	128
9	Технические характеристики	131

Keor Line LP – это источник бесперебойного питания (ИБП) бытового, коммерческого и промышленного назначения. В данном руководстве содержится информация для пользователей ИБП модели Keor LP мощностью 1, 2, 3 кВА. Перед тем, как приступить к монтажу ИБП, настоятельно рекомендуется внимательно изучить требования настоящего руководства и тщательно следовать приведенным в нём инструкциям. Перед тем, как обращаться в службу технической поддержки при возникновении проблем с ИБП, выполните все проверки, описанные в настоящем документе. Новейшую версию этого документа можно скачать на сайте: www.upslegrand.ru.

2 Условия эксплуатации и меры безопасности

- ИБП предназначен для обеспечения бесперебойным питанием оборудования для обработки данных. Мощность подключенной нагрузки не должна превышать мощность ИБП, которая указана на паспортной табличке на задней стороне изделия.
- Убедитесь, что ваш ИБП рассчитан на напряжение имеющейся электросети. Подключайте ИБП к исправной сетевой розетке исправным заводским шнуром питания с соответствующей вилкой.
- Кнопка ВКЛ./ОТКЛ. полностью не обесточивает ИБП. Для изоляции ИБП необходимо отсоединить его от электросети, вытащив шнур питания из розетки.
- Не открывайте корпус ИБП, так как на внутренних элементах изделия может сохраняться опасное для жизни высокое напряжение, даже когда ИБП отключен от питающей сети. Изделие не содержит элементов, за исключением аккумуляторных батарей, которые могут быть самостоятельно заменены пользователем.
- Управление ИБП осуществляется с передней панели. Не прикасайтесь к панели острыми и колюще-режущими предметами.
- ИБП Keor LP предназначен для работы в закрытых сухих и чистых помещениях, вдали от горячих жидкостей и агрессивных веществ.
- Не устанавливайте ИБП рядом с устройствами, излучающими сильные электромагнитные поля и/или устройствами, обладающие повышенной чувствительностью к электромагнитным полям (электродвигатели, дисководы, динамики, адаптеры, мониторы, видео оборудование и т.д.).
- Не допускайте попадания жидкости на корпус или внутрь ИБП.
- Не устанавливайте ИБП во влажных помещениях, а также рядом с водой или химическими растворами.
- Не помещайте ИБП под прямыми лучами солнца или вблизи источников тепла.
- Убедитесь, что атмосфера на месте установки не является сильно запыленной, а температура и влажность воздуха находятся в допустимых пределах.

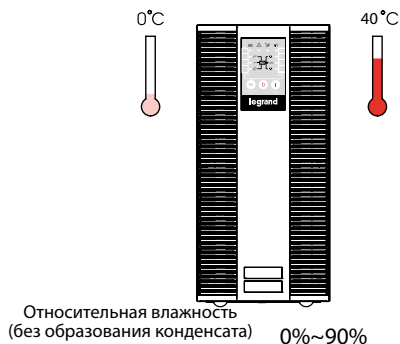

3 ЖК дисплей

- Не устанавливайте ИБП в запыленной или коррозионной атмосфере или возле огнеопасных объектов. Данный ИБП не предназначен для эксплуатации вне помещения.
- Во избежание перегрева ИБП не закрывайте его вентиляционные отверстия и не ставьте ничего сверху на ИБП. Между задней панелью ИБП и стеной или другим препятствием должно быть не менее 20 см свободного пространства.

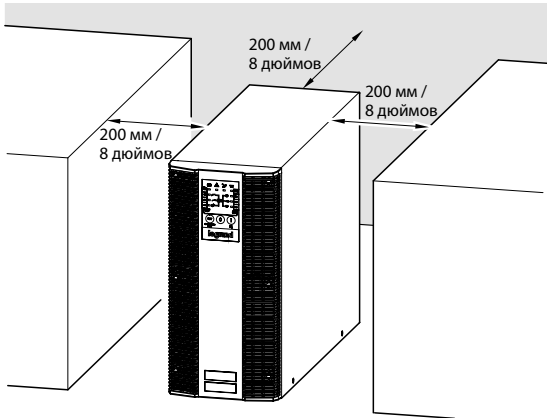





- Для подключения ИБП к электросети используйте кабель питания с заземляющим проводником.
- Данный ИБП оборудован фильтром электромагнитных помех (ЭМП). Для предотвращения поражения электрическим током в результате утечки на корпус, подключайте ИБП к розетке с проводником защитного заземления.
- Устанавливайте ИБП возле сетевой розетки, к которой он будет подключен. Розетка должна быть легко доступна.
- Не подключайте к ИБП лазерные принтеры, так как они имеют высокий пусковой ток.
- Не подключайте к ИБП электрооборудование бытового назначения, такое как: фен для сушки волос, кондиционер воздуха и холодильник.
- Перед тем, как переносить ИБП на другое место, отключите его и отсоедините батареи. Учитывайте, что даже отсоединенные батареи представляют опасность с точки зрения поражения электрическим током.
- Неиспользуемый ИБП следует подзаряжать каждые 2-3 месяца. Батареи автоматически подзаряжаются после установки и включения ИБП.



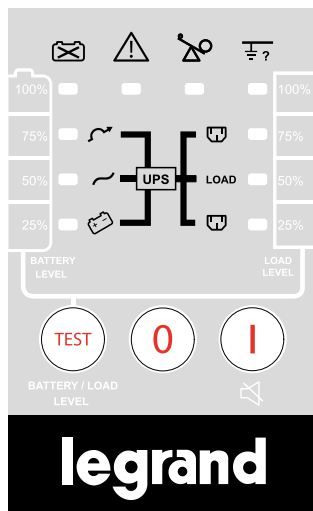

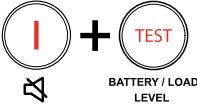

Хранение

Длительное хранение ИБП разрешается при умеренной температуре.

Батареи следует заряжать в течение 12 часов каждые 12 месяцев, подключив ИБП к электросети и включив вводной выключатель на задней панели ИБП. При температуре хранения более 25°C повторяйте эту процедуру каждые два месяца.



Кнопка управления	Символ	Описание
ВКЛ.		<p>а. Кнопка включения ИБП (нажмите и удерживайте, пока не услышите сигнал зуммера)</p> <p>б. Отключение зуммера</p> <p>в. Визуализация кодов ошибок</p> <p>Получив аварийный сигнал, нажмите кнопку, чтобы выключить зуммер и отобразить код ошибки (не удерживайте более 1 с)</p>
ОТКЛ.		Кнопка отключения ИБП (нажмите и удерживайте, пока не услышите сигнал зуммера)
Само-тестирование		<p>а. Команда ИБП выполнить самотестирование (нажмите и удерживайте, пока не услышите сигнал зуммера)</p> <p>б. Режим тестирования батареи/нагрузки (не удерживайте более 1 с)</p>
Ручной байпас		Одновременно нажмите и удерживайте три секунды кнопки "ВКЛ." и "TEST", чтобы ИБП перешел с инвертора на байпаса (светодиод "байпас" будет гореть постоянно, а зуммер будет звучать прерывисто) или с байпаса на инвертор, когда ИБП находится в нормальном (on-line) режиме и напряжение байпаса в норме.

Кнопка управления	Символ	Описание
Нормальный режим		<ol style="list-style-type: none"> 1. Ровное свечение – напряжение сети в норме. Мигание – недостаточный уровень напряжения сети для питания полной нагрузки. Не горит – недопустимое отклонение напряжения сети. 2. В режиме автономной работы/тестирования нагрузки указывает, что емкость батареи 50%.
Автономный режим		<ol style="list-style-type: none"> 1. Указывает, что нагрузка питается от батареи. 1. В режиме автономной работы/тестирования нагрузки указывает, что емкость батареи 25%.
LED Modalità Bypass		<ol style="list-style-type: none"> 1. Указывает, что нагрузка питается через байпас. 2. В режиме автономной работы/тестирования нагрузки указывает, что емкость батареи 75%.
LED Batteria Bassa/ Debole		<ol style="list-style-type: none"> 1. Указывает на то, что батарея разряжена или неисправна. 2. В режиме автономной работы/тестирования нагрузки указывает, что емкость батареи 100%.
LED Allarme		<ol style="list-style-type: none"> 1. Ровное свечение указывает на аномальное состояние или отказ. 2. Мигание в режиме отображения кода ошибки.
LED Sovraccarico		<ol style="list-style-type: none"> 1. ИБП перегружен. 2. В режиме отображения кода ошибки показывает код ошибки 16.
LED Errore di cablaggio		<ol style="list-style-type: none"> 1. Указывает на неправильное подключение фазной и нейтральной линий или высокое напряжение между нейтралью и землей. 2. В режиме автономной работы/тестирования нагрузки указывает, что уровень нагрузки 100%. 3. В режиме отображения кода ошибки показывает код ошибки 8.
LED Uscita 1		<ol style="list-style-type: none"> 1. Указывает, что выход 1 ИБП активирован и готов питать нагрузку (эта функция дополнительная). 2. В режиме автономной работы/тестирования нагрузки указывает, что уровень нагрузки 75%. 3. В режиме отображения кода ошибки показывает код ошибки 4.
LED Carico	LOAD	<ol style="list-style-type: none"> 1. Указывает, что выходы ИБП активированы и готовы питать нагрузку. 2. В режиме автономной работы/тестирования нагрузки указывает, что уровень нагрузки 50%. 3. В режиме отображения кода ошибки показывает код ошибки 2.
LED Uscita 2		<ol style="list-style-type: none"> 1. Указывает, что выход 2 ИБП активирован и готов питать нагрузку (эта функция дополнительная). 2. В режиме автономной работы/тестирования нагрузки указывает, что уровень нагрузки 25%. 3. В режиме отображения кода ошибки показывает код ошибки 1.

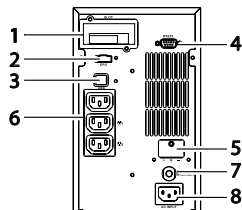

3 101 54

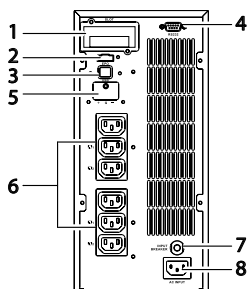

3 101 56

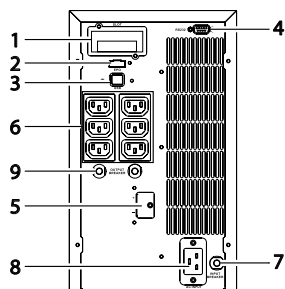

3 101 58

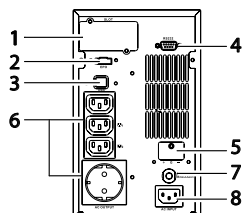

3 101 55

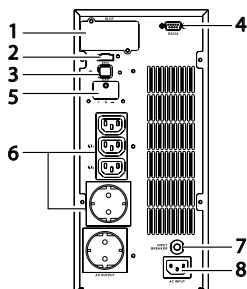

3 101 57

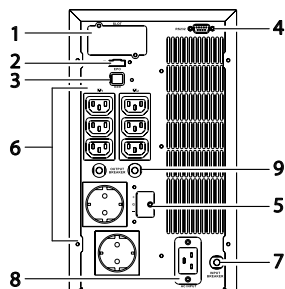

3 101 59

1. Slot для опциональных коммуникационных карт
2. Вход с сухим контактом для приёма сигнала аварийного отключения питания (EPO)
3. Не используется
4. Порт RS-232
5. Разъем для подключения внешней батареи
6. Выходы переменного тока
7. Автоматический выключатель сетевого входа
8. Вход для подключения к сети переменного тока
9. Выходной автоматический выключатель для двух групп выходных розеток

5 Монтаж

Распаковка

Проверка ИБП при получении

Получив ИБП, освободите его от защиты из пенопласта и проверьте состав комплекта:

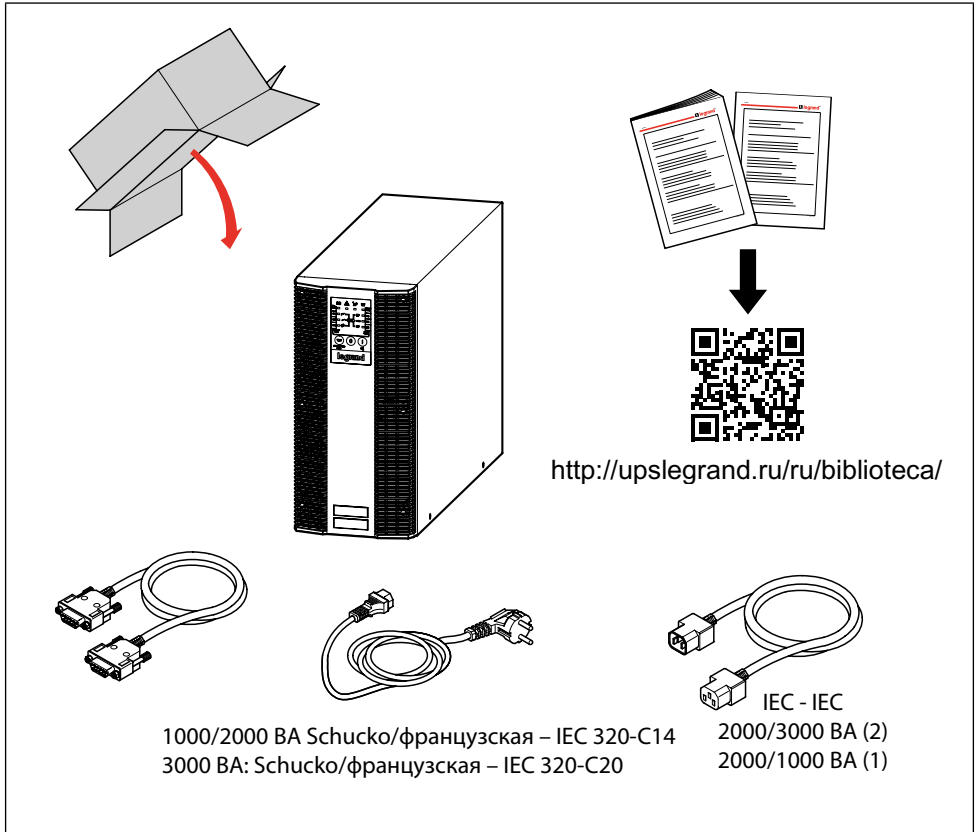

На задней панели ИБП расположены следующие разъёмы:

- Выходные розетки [6], входной разъём [8].
- 9-контактная розетка RS232 для подключения последовательного кабеля компьютера [4]: требуется для использования программного обеспечения для диагностики и управления корректным завершением работы нагрузок.
- Разъём для подключения дополнительных батарей [5].

Разъём RS-232

Расположение контактов:

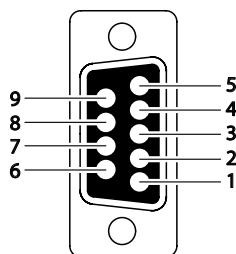

Скорость передачи	2400 бит/с
Длина данных	8 бит
Стоповый бит	1
Контроль четности	Нет

Контакт 3: RS-232 Rx

Контакт 2: RS-232 Tx

Контакт 5: Земля

Аварийное отключение питания (EPO)

Расположение контактов:



1 = EPO+

2 = земля

Чтобы активировать функцию EPO, замкните контакты 1 и 2.







Порядок установки:

Перед тем, как устанавливать ИБП, внимательно изучите меры безопасности и требования к установке, содержащиеся в данном Руководстве.





Включение

Нормальный режим

1. В первую очередь проверьте правильность выполнения заземления.
2. Проверьте, что напряжение сети попадает в диапазон входного напряжения ИБП.
3. Подключите шнур питания ИБП к розетке сети переменного тока. Розетка должна быть легко доступна и находиться рядом с ИБП.
4. Включите ИБП, подсоединенный к сети переменного тока. Через пять секунд кратковременно загорятся все светодиоды на передней панели. Одновременно начнет работать вентилятор спереди на ИБП.

- Чтобы запустить ИБП, нажмите кнопку ВКЛ.  и удерживайте ее около 1 с. Сработает зуммер и светодиодные индикаторы , ,  и LOAD загорятся через 1-5 с. Процедура запуска закончена. Выходные розетки ИБП готовы питать нагрузку.
- Перед подключением нагрузки рекомендуется проверить исправную работу ИБП в автономном режиме. Для этого отсоедините включенный ИБП от сети переменного тока. Светодиод  на передней панели погаснет, светодиод  загорится, зуммер будет подавать прерывистый сигнал, указывая, что ИБП работает в автономном режиме. Подключите второстепенную нагрузку к выходам ИБП и убедитесь, что батареи подают электроэнергию. Повторите тест, включив и снова отключив сеть переменного тока, чтобы убедиться в правильной работе ИБП.





Самотестирование в нормальном режиме работы

После того как ИБП был успешно запущен в нормальном режиме, нажмите и удерживайте кнопку самотестирования  пять секунд, пока не услышите зуммер. Светодиод  будет гореть, указывая на выполнение самотестирования. По завершении самотестирования ИБП вернется в нормальный режим работы. Если не было обнаружено неисправностей или аномальных условий, то светодиоды  и  погаснут.

Примечание: главная задача самотестирования – проверка разряда батарей.

Автономный режим (холодный старт)

Данный ИБП можно включать с нагрузкой при отсутствии напряжения в сети переменного тока.

Нажмите и удерживайте кнопку ВКЛ. , пока не услышите зуммер. Отпустите кнопку, подождите 10 с и нажмите ее снова. ИБП выполнит процедуру запуска. Светодиоды , ,  и LOAD загорятся через 1-5 с, а зуммер будет подавать прерывистый сигнал, указывающий на успешное включение.

Примечание: перед пуском ИБП батареи должны заряжаться не менее 4 ч. Для этого нужно просто подключить шнур питания к сетевой розетке.

Выключение

Нормальный режим

Нажмите и удерживайте кнопку ОТКЛ. , пока не услышите зуммер. ИБП перестанет подавать напряжение на свои выходы. Вентиляторы продолжают работу. Отсоедините ИБП от сети переменного тока. Вентиляторы остановятся. Теперь ИБП выключен полностью.

Автономный режим

Нажмите и удерживайте кнопку ОТКЛ. , пока не услышите зуммер. ИБП перестанет подавать напряжение на свои выходы. Светодиоды погаснут, а вентиляторы остановятся через 10 с. Напряжение шины постоянного тока станет меньше 42 В. Теперь ИБП выключен полностью.

Звуковые сигналы

В таблице ниже указаны звуковые сигналы, соответствующие различным состояниям ИБП.

Состояние ИБП	Звуковые сигналы
ИБП неисправен, отказ инвертора. Все функции не работают.	Непрерывное звучание
Неисправна клавиатура управления	Непрерывное звучание
ИБП неисправен, нагрузки продолжают питаться через инвертор или байпас.	1 сигнал каждые 2 с
Автономный режим	1 сигнал каждую секунду
Низкий уровень заряда батареи	Короткие и быстрые последовательные сигналы
Подтверждение приема портом RS-232	2 быстрых коротких сигнала
Сервисный режим в норме	1 короткий сигнал

Блок-схема ИБП

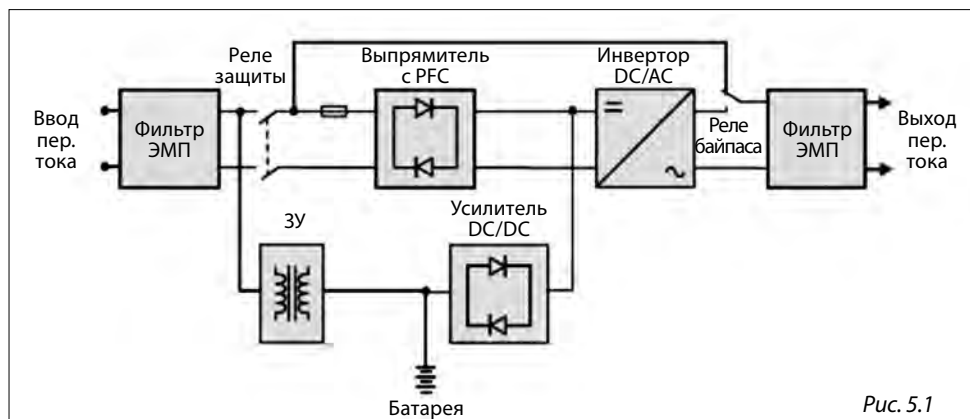







На рис.5.1 показан активный (on-line) ИБП с двойным преобразованием энергии. Его основными компонентами являются:

- 1) Преобразователь AC/DC: выпрямитель со схемой коррекции коэффициента мощности (PFC)
- 2) Высокочастотный преобразователь DC/AC (инвертор)
- 3) Интеллектуальное зарядное устройство
- 4) Блок стационарных необслуживаемых батарей
- 5) Двухтактный преобразователь DC/DC
- 6) Контур статического байпаса
- 7) Входные и выходные фильтры ЭМП

6 Управление и сигнализация



В таблице ниже показана светодиодная индикация в зависимости от режима работы ИБП и состояния сети переменного тока.

Состояние сети	Режим работы ИБП	Светодиоды
В норме	Пуск происходит в течение приблизительно 5 с, светодиоды начинают мигать и включаются вентиляторы. Удерживайте кнопку ВКЛ  нажатой в течение 1-5 с. ИБП запускается в нормальном режиме.	~ Ровное свечение  Ровное свечение  Ровное свечение LOAD Ровное свечение
Не в норме (напряжение отсутствует или выше либо ниже допустимого)	Выпрямитель и зарядное устройство прекращают работу. Батарея разряжается через цепь усилителя DC/DC и питает инвертор. Нагрузки продолжают получать энергию от инвертора. Зуммер подает аварийный сигнал. ИБП находится в автономном режиме .	~ Ровное свечение  Ровное свечение
Напряжение сети не в норме или отсутствует, а напряжение батареи – низкое	Выпрямитель и зарядное устройство прекращают работу. Батарея разряжается через цепь бустера DC/DC и питает инвертор. Зуммер подает быстрые короткие сигналы, указывая, что батарея почти разряжена и инвертор скоро перестанет выдавать питание.	~ Не горит  Ровное свечение  Ровное свечение

Если напряжение сети в норме

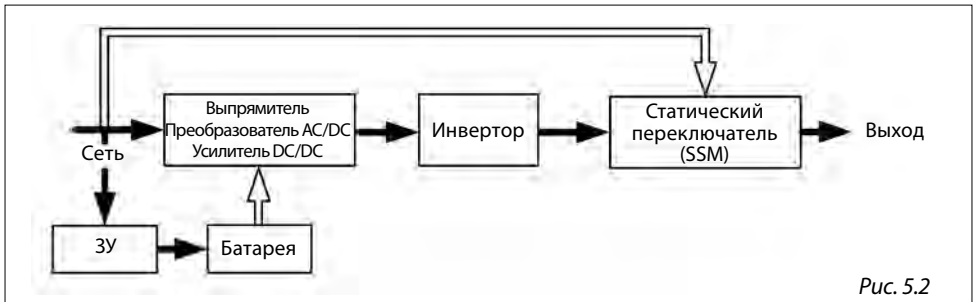
Ниже показана схема работы ИБП, когда сеть в норме.



Когда сеть в норме, часть энергии поступает в зарядное устройство для зарядки батареи, выпрямитель преобразует переменное напряжение в постоянное и питает инвертор. Инвертор преобразует постоянное напряжение в переменное чистой синусоидальной формы, которое подается на нагрузки. Светодиоды ~, ,  и LOAD будут гореть.

6 Управление и сигнализация

Если напряжение сети не в норме или отсутствует

Ниже показана схема работы ИБП, когда напряжение сети не в норме.



1. Если сеть не в норме, ИБП автоматически и без задержки переходит в автономный режим. Энергия от батареи поступает в инвертор. Зарядное устройство и преобразователь AC/DC отключаются. Инвертор преобразует постоянное напряжение в переменное и без прерывания подает питание на нагрузку. Светодиод  горит.
2. Когда сеть возвращается в норму, ИБП включает преобразователь AC/DC, выключает преобразователь DC/DC и включает зарядное устройство в режим заряда. То есть ИБП возвращается в режим, схема которого показана на рис. 5.2.
3. При исчезновении напряжения сети ИБП работает, как показано на рис. 5.3. Когда уровень батарей станет низким, зуммер начнет подавать непрерывный сигнал, пока батареи не отключатся. Чтобы не допустить глубокого разряда, ИБП автоматически отключит батареи, когда их уровень опустится до установленного предела.
4. При восстановлении напряжения сети ИБП запустится автоматически и перейдет в режим, показанный на рис. 5.2.

Состояние перегрузки

Ниже показана схема работы ИБП при возникновении перегрузки.

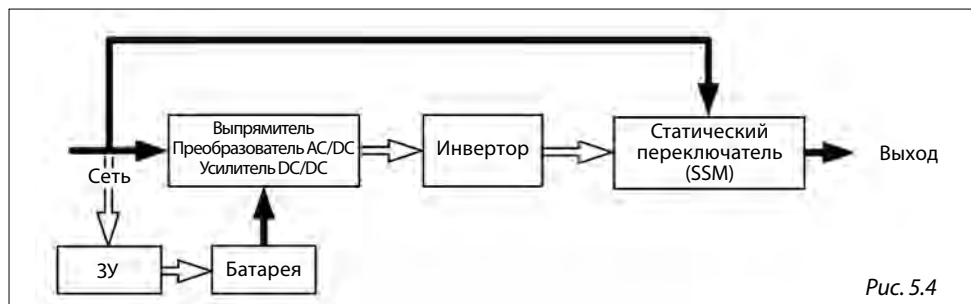

1. Современная электроника и IT оборудование генерируют высокие пусковые токи. Их величина варьируется от устройства к устройству, иногда превышая в шесть раз их номинальный ток, а иногда оставаясь практически незаметной. Для предотвращения повреждения инвертора пусковыми токами нагрузок, ИБП оборудован электронной защитой от перегрузок в качестве стандартной функции. Если нагрузка ИБП превышает 150% от номинальной, то он переходит в режим байпаса, пока нагрузка не станет меньше 105%. Затем ИБП автоматически переключится на инвертор.
2. Цепь байпаса ИБП также оборудована защитой от перегрузки. Данные о ее перегрузочной способности приведены на графиках и в таблице ниже.

сек.

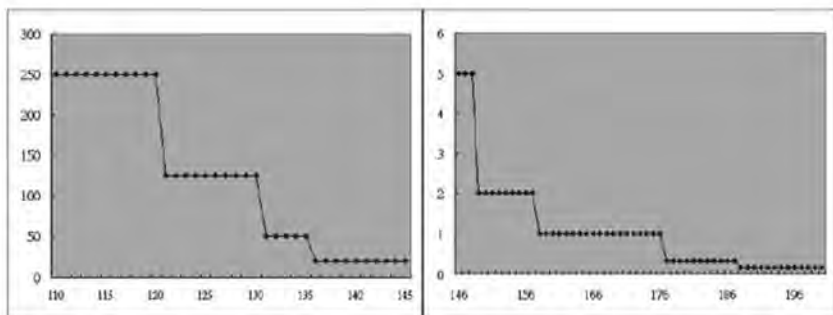

Нагрузка, %

Нагрузка, %	110~120	121~130	131~135	136~145	146~148	149~157	158~176	177~187	188 <
Задержка (сек.)	250	125	50	20	5	2	1	0.32	0.16

Отказ инвертора

Короткое замыкание в цепи нагрузки, питаемой от инвертора

При коротком замыкании нагрузки при питании от инвертора ИБП автоматически выключит инвертор и прекратит питать нагрузки. Загорится светодиод «Неисправность», а зуммер будет звучать непрерывно. ИБП не запустится автоматически, пока не будет устранено короткое замыкание.

ИБП должен быть запущен вручную (см. раздел «Пуск в нормальном режиме»).







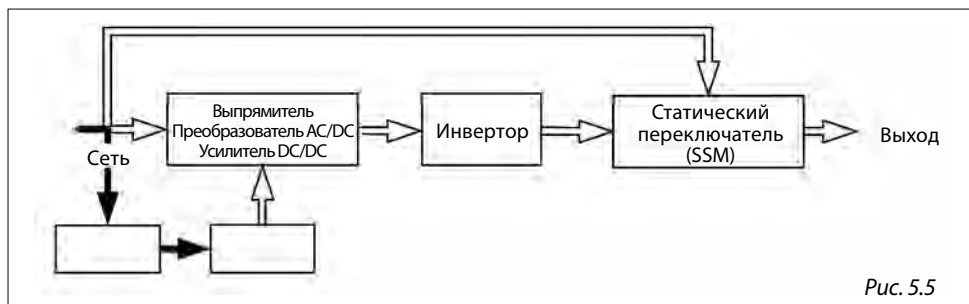

Рис. 5.5

Перегрев

Если ИБП перегреется при работе в нормальном режиме, то он автоматически переключится в режим байпаса. ИБП автоматически вернется в нормальный режим, когда перегрев исчезнет. Если ИБП перегреется в режиме байпаса, то зуммер будет звучать непрерывно и загорится светодиод «Неисправность» . ИБП прекратит питать нагрузки.

Недопустимые значения тока инвертора или выходного напряжения

При недопустимо высоком токе инвертора или недопустимом отклонении выходного напряжения ИБП переходит в режим неисправности. Если при этом сеть в норме, то ИБП переключится на байпас. Загорятся светодиоды «Сеть» , «Байпас»  и «Неисправность» .

Если эти два аварийных состояния возникнут, когда сеть не в норме, то загорится светодиод «Неисправность» и ИБП отключит  свои выходы.

7 Программное обеспечение ИБП

С сайта www.upslegrand.ru можно загрузить программное обеспечение ИБП. Оно может использоваться для выполнения следующих функций:

- автоматическое завершение работы локального компьютера,
- отображение параметров ИБП.

Подключение к ПК



Можно использовать кабель RS-232:

Подключите вилку кабеля RS-232 к порту связи на ИБП.

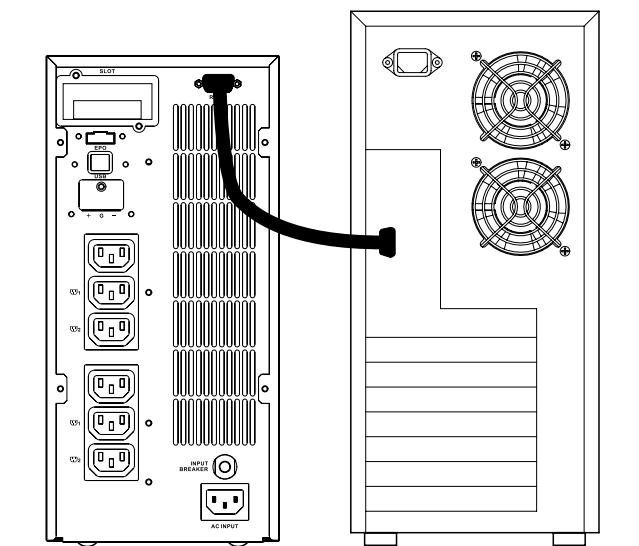
Подключите розетку кабеля RS-232 к компьютеру.





Поиск и устранение неисправностей

Неисправность	Что проверяется	Действия по устранению
Горит светодиод «Неисправность». Считайте код ошибки (Er)* (см. следующую страницу), отображаемый комбинацией светодиодов и проверьте неисправность, как описано ниже.	1. Er05,Er24 	1. Проверьте правильность подключения батареи. Измерьте напряжение батареи, чтобы проверить ее заряд и исправность. При необходимости зарядите батарею в течение 8 ч. Сымитируйте пропадание сетевого напряжения, чтобы проверить способность ИБП защитить нагрузку. Если ИБП не обеспечивает защиту, обратитесь в сервисный центр.
	2. Перегрузка 	1. Отсоединяйте неприоритетные нагрузки от ИБП, пока перегрузка не исчезнет. Проверьте, нет ли коротких замыканий между кабелями из-за нарушения изоляции. Замените кабели при необходимости.
	3. Er11 (Перегрев ИБП)	1. Уберите предметы, перекрывающие вентиляционные щели. Проверьте исправность вентиляторов. Обратитесь в сервисный центр при необходимости замены вентиляторов.
	4. Неправильное подключение, замыкание на землю 	1. Проверьте, не перепутано ли подключение фазного и нейтрального проводников сети, а также не превышает напряжение между землей и нейтральным проводником допустимый предел.
	5. Er14 (Неисправны вентиляторы)	1. Проверьте исправность вентиляторов. Не пытайтесь заменять вентиляторы самостоятельно! По поводу замены обратитесь в сервисный центр.
	6. Прочие коды ошибки	Обратитесь за помощью в сервисный центр.
ИБП не сможет обеспечить защиту питания нагрузок, если его время автономной работы короче указанного в технических характеристиках.		Если время автономной работы остается неудовлетворительным после 8-часовой зарядки батареи, то обратитесь в сервисный центр по поводу ее замены.

Неисправность	Что проверяется	Действия по устранению
ИБП в норме, но питание на выход не подается.	Проверьте правильность подключения всех шнуров питания.	Если проблема не устраняется, обратитесь в сервисный центр.
ИБП переключается в автономный режим и возвращается в нормальный режим при включении нагрузки или ИБП постоянно переключается между нормальным и автономным режимами.	<ol style="list-style-type: none"> 1. ИБП подключен к сети через сетевой фильтр. 2. Проверьте, не повреждены ли сетевая розетка или вилка шнура питания. 	<ol style="list-style-type: none"> 1. Запрещается подключать ИБП к сети через сетевой фильтр. 2. Замените розетку или вилку шнура питания.
Странный звук или запах.		Немедленно обесточьте всю систему. Отсоедините ИБП от питающей сети и обратитесь в сервисный центр.
ИБП не может обеспечить защиту питания.		Проверьте, что разъемы батарей вставлены до упора. Подзарядите разряженные батареи. Если неисправность не устраняется, замените батареи. Если проблема не устраняется, обратитесь за помощью в сервисный центр.

8 Возможные неисправности

Коды ошибок

Если горит светодиод «Неисправность» , кратковременно нажмите кнопку ВКЛ , чтобы проверить код ошибки.

Коды ошибки 1, 2, 4, 8, и 16 отображаются четырьмя светодиодами «25%», «50%», «75%» и «100%», а также светодиодом «Перегрузка» .

Каждый светодиод соответствует числу, указанному на рисунке ниже.

Например, если горят светодиоды «25%», «50%» и «100%», то код ошибки будет $8 + 2 + 1 = 11$ (Er11), что означает «перегрев ИБП».

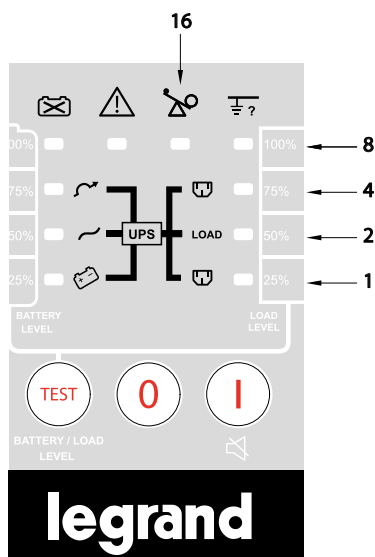

Код	Описание
Er05	Частичный или полный разряд батареи
Er06	Короткое замыкание на выходе
Er07	Аварийное отключение питания
Er11	Перегрев ИБП
Er12	Перегрузка инвертора
Er24	Низкое напряжение сети (< 160 В) или батарея отсоединена
Er28	Перегрузка байпаса

9 Технические характеристики

		3 101 54 3 101 55	3 101 56 3 101 57	3 101 58 3 101 59
Мощность	Полная	1000 ВА	2000 ВА	3000 ВА
	Коэффициент мощности (КМ)	при входном напряжении 210~240 В, КМ=0,9 (900/1800/2700 Вт) при входном напряжении 185~260 В, КМ=0,8 (800/1600/2400 Вт) при входном напряжении 160~300 В, КМ=0,7 (700/1400/2100 Вт)		
Вход	Номинальное напряжение	110/140/160-300 В пер. тока (в зависимости от уровня нагрузки 0-25% / 25-50% / 50-100%)		
	Номинальная частота	45-65 Гц		
	Сеть	Однофазная с проводником заземления		
	Коэффициент мощности	0,98 (при полной линейной нагрузке)		
	Работа от генератора	Поддерживается		
	Вход	10 А, IEC 320-C14	16 А, IEC 320-C20	
Выход	Напряжение	230 В пер. тока		
	Регулирование напряжения	в пределах $\pm 1\%$ до предупреждения о низком уровне заряда батареи		
	Частота (диапазон синхронизации)	3 Гц или 1 Гц (по выбору)		
	Частота (автономный режим)	50/60 Гц $\pm 0,1\%$ до синхронизации с частотой сети		
	Крест-фактор по току	3:1		
	Гармонические искажения	< 3% при полной линейной нагрузке < 7% при полной нелинейной нагрузке		
	Форма выходного напряжения	Чистая синусоида		
	Выходы	Версия А	3 x IEC 320-C13 (310154)	6 x IEC 320-C13 (310156)
Версия В		3 x IEC 320-C13 + 1 фр. (310155)	3x IEC 320-C13 + 2 фр. (310157)	6 x IEC 320-C13 + 2 фр. (310159)

9 Технические характеристики

			3 101 54 3 101 55	3 101 56 3 101 57	3 101 58 3 101 59
Выход	Перегрузочная способность (допуск +/-1%)	Нормальный режим	<p><105% длительно 106-120% в течение 30 с 121-150% в течение 10 с >150% немедленное переключение на байпас Зуммер звучит непрерывно</p>		
		Автономный режим	<p><105% длительно 106-120% в течение 30 с 121-150% в течение 10 с >150% немедленное выключение Зуммер звучит непрерывно</p>		
		Режим байпаса	<p><105% длительно 106-120% в течение 250 с 121-130% в течение 125 с 131-135% в течение 50 с 136-145% в течение 20 с Зуммер звучит непрерывно</p>		
КПД	Нормальный режим		90%		
	Автономный режим		85%		
	Экономичный режим		96%		
Батарея	Тип батареи		12 В/7,2 Ач, герметичная необслуживаемая свинцово-кислотная		
	Количество батарей		2	4	6
	Номинальное напряжение батареи		24 В пост. тока	48 В пост. тока	72 В пост. тока
	Время автономной работы (нагрузка 50%)	КМ=0,7	> 8 мин.	> 9 мин.	> 10 мин.

		3 101 54 3 101 55	3 101 56 3 101 57	3 101 58 3 101 59
Батарея	Время заряда (до 90%)	3 ч		
Холодный старт		Да		
Самодиагностика		Кнопкой с панели управления или через ПО		
Передняя панель	Светодиоды	Уровень нагрузки, уровень заряда батареи, автономный режим, нормальный режим, режим байпаса, самотестирование, батарея разряжена/неисправна, неисправность подключения, неисправность, перегрузка		
	Кнопки	ВКЛ (отключение зуммера), ОТКЛ. (тест/уровень нагрузки)		
Звуковая сигнализация	Автономный режим	1 сигнал каждые 1,5 с		
	Батарея разряжена	1 сигнал каждые 0,2 с		
	Перегрузка	1 сигнал каждые 3 с		
	Уведомление в нормальном режиме	1 сигнал каждые 3 с		
	Неисправность	Непрерывно		
Защита	Короткое замыкание	Режим байпаса: предохранитель Нормальный режим: выходной выключатель/электронная цепь Автономный режим: выходной выключатель/электронная цепь		
	Батарея	ABDM (Advanced Battery Discharge Management) – расширенное управление разрядом батарей		
	Аварийное отключение питания (EPO)	Немедленное отключение ИБП		
	Перегрев	Нормальный режим: переход в режим байпаса Автономный режим: немедленное завершение работы ИБП		

9 Технические характеристики

		3 101 54 3 101 55	3 101 56 3 101 57	3 101 58 3 101 59
Физические характеристики	Размеры (В x Ш x Г, мм)	236 × 144 × 367	322 × 151 × 444	322 × 189 × 444
	Масса	10 кг	16,5 кг	22,5 кг
Условия эксплуатации	Рабочая температура	0-40°C		
	Уровень шума	< 50 дБ(А)		
	Относительная влажность	0-90% (без образования конденсата)		
Интерфейсы	Тип	RS-232, EPO		
	Слоты	Карта сухих контактов, SNMP		
Прочие функции		Статический байпас		
		Периодическое тестирование батареи		
Соответствие стандартам	Безопасность	EN 62040-1-1		
	ЭМС	EN 62040-2		
	Маркировка	CE		

**World Headquarters and
International Department**

87045 LIMOGES CEDEX FRANCE

☎: 33 5 55 06 87 87

Fax : 33 5 55 06 74 55

www.legrandelectric.com