



ИБП APC Smart-UPS (1200 ВА, 1500 ВА 1U) - руководство пользователя. Юниджет

Постоянная ссылка на страницу: <https://www.uni-jet.com/catalog/ibp/line-interactive-ibp/apc-smart-ups/>



Руководство по эксплуатации

Smart-UPS[™]

Источник бесперебойного питания

Монтаж в стойку 1U

1200/1500 ВА
100/120/230 В

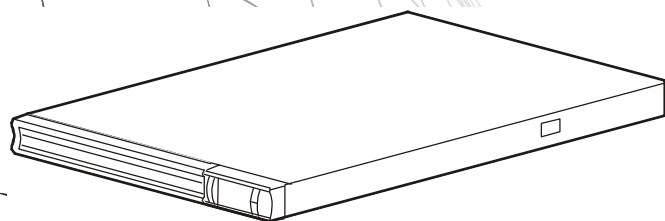

Описание продукта

APC™ от Schneider Electric Smart-UPS™ — это высокопроизводительный источник бесперебойного питания (ИБП). Данный ИБП обеспечивает защиту электронного оборудования от перерывов в сетевом энергоснабжении, падения напряжения в сети, кратковременных нарушения подачи электроэнергии и скачков напряжения и тока, небольших колебаний напряжения в электросети и крупных возмущений энергосистемы. ИБП также обеспечивает подачу резервного питания от батареи к подключенному оборудованию до возвращения сетевого питания на безопасный уровень или до полного разряда батареи.

Текст данного руководства пользователя содержится на прилагаемом компакт-диске, а также на веб-сайте APC by Schneider Electric по адресу www.apc.com.

Важные указания по технике безопасности



Если на ярлыке "Осторожно!" содержится данный символ, это указывает на опасность получения травмы и повреждения изделия в случае несоблюдения инструкций.

В тексте данного руководства могут содержаться следующие предупреждения для обозначения возможных опасностей.

 ОСТОРОЖНО
ОСТОРОЖНО Указывает на возможную опасность, которая приводит к повреждению изделия и травме низкой или средней степени тяжести, если пренебречь предупреждением.

ОСТОРОЖНО
ОСТОРОЖНО Указывает на возможную опасность, которая приводит к повреждению изделия, если пренебречь предупреждением.

Общее руководство и правила техники безопасности

Проверьте комплектность устройства при получении. В случае обнаружения повреждений уведомите об этом транспортное агентство и дилера.

Перед началом установки ИБП изучите поставляемое с устройством Руководство по технике безопасности.

- Следуйте всем государственным и местным электротехническим правилам и нормам.
- Данный ИБП предназначен только для использования в помещении.
- Место установки ИБП должно быть защищено от прямых солнечных лучей, повышенной температуры и влажности, а также от попадания жидкости.
- Убедитесь, что вентиляционные отверстия ИБП не закрыты. Необходимо обеспечить достаточное пространство для эффективной вентиляции.
- Стандартный срок службы батареи - от трех до пяти лет. На срок службы батареи влияют факторы окружающей среды. Эксплуатация при повышенной температуре, некачественной подаче энергии и при частой кратковременной разрядке сокращает срок службы батареи.
- Подключите сетевой шнур ИБП напрямую к сетевой розетке. Не используйте стабилизаторы напряжения или удлинители.
- Батареи имеют большой вес. Перед установкой ИБП в стойку извлеките батареи.

Технические характеристики

Дополнительные характеристики см. на веб-сайте компании APC by Schneider Electric по адресу www.apc.com.

Характеристики	ИБП с блоком батарей	Блок батарей
Характеристики веса	24 кг (53 фунта)	10,5 кг (23 фунта)
Температура	Эксплуатация	от 0 до 40°C (от 32 до 104°F)
	Хранение	от -15 до 45°C (от 5 до 113°F) заряжайте батарею ИБП через каждые шесть месяцев
Макс. высота над уровнем моря	Эксплуатация	3 000 м (10 000 футов)
	Хранение	15 000 м (50 000 футов)
Влажность	Относительная влажность от 0 до 95%, без конденсации	
Батарея	Необслуживаемая, герметичная кислотно-свинцовая батарея	
	Модель ИБП	Замена блока батарей
	SMT1200RMJ1U	APCRBC88J
	SMT1500RM1U	APCRBC88
SMT1500RMI1U	APCRBC88	

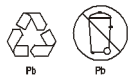

При замене отработанных батарей используются батареи, утвержденные компанией APC by Schneider Electric.

Чтобы заказать сменную батарею, перейдите на веб-сайт компании APC by Schneider Electric: www.apc.com.

Отработанные батареи подлежат утилизации.

Информация об утилизации отработанных батарей представлена в Информационном листке по утилизации батарей, который прилагается к сменной батарее.

Общая информация об изделии

Функции передней панели

- ❶ Батарея
- ❷ Разъем батареи
- ❸ Интерфейс дисплея
- ❹ Фальш-панель

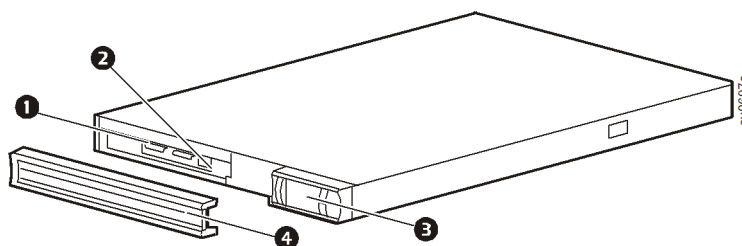

Функции задней панели

1200/1500 ВА 100/120 В перем. тока



1500 ВА 230 В перем. тока

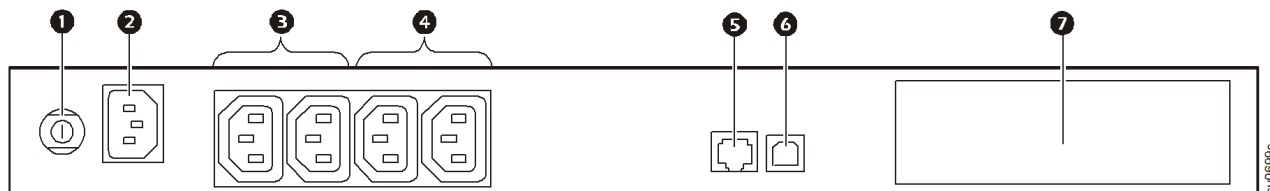

- ❶ Автоматический выключатель/Защита от перегрузки
- ❷ Вход ИБП
- ❸ Группа 1 управляемых розеток
- ❹ Группа 2 управляемых розеток
- ❺ Разъем RJ45 - последовательный порт для управления ИБП
- ❻ Порт USB
- ❼ SmartSlot для дополнительной карты

Руководство по установке

Описание установки ИБП см. в руководстве по монтажу Smart-UPS 1200/1500 VA 100/120/230 В перем. тока для монтажа в стойку 1U, которое поставляется вместе с ИБП. Руководство по установке также представлено на прилагаемом к ИБП компакт-диске с документацией и на веб-сайте APC by Schneider Electric по адресу www.apc.com.

Эксплуатация

Подключение оборудования

ОСТОРОЖНО

ОПАСНОСТЬ ПОВРЕЖДЕНИЯ ОБОРУДОВАНИЯ

- Выполняйте требования всех государственных и региональных электротехнических правил и норм.
- Электромонтаж должен производиться квалифицированным электриком.
- Подключайте ИБП только к заземленной розетке.

Несоблюдение этих инструкций может привести к повреждению изделия.



Примечание. В нормальных условиях ИБП заряжается до 90% емкости в первые три час. работы. **Во время начального периода зарядки не следует ожидать от батареи полного времени автономной работы.**

1. Подключите оборудование к розеткам на задней панели ИБП.
2. Подключите ИБП к электросети здания. **Подключайте ИБП только к двухполюсному трехпроводному источнику с заземлением.**
3. Чтобы применять ИБП как главный включатель/выключатель питания, включите все оборудование, подключенное к ИБП.
4. Чтобы включить ИБП и все подключенные к нему устройства, нажмите кнопку ВКЛ./ВЫКЛ. на передней панели ИБП.
5. Для получения сведений о конфигурации групп переключаемых розеток см. раздел "Группы переключаемых розеток" на стр. 10.

Тип и расположение розетки может отличаться от указанного.

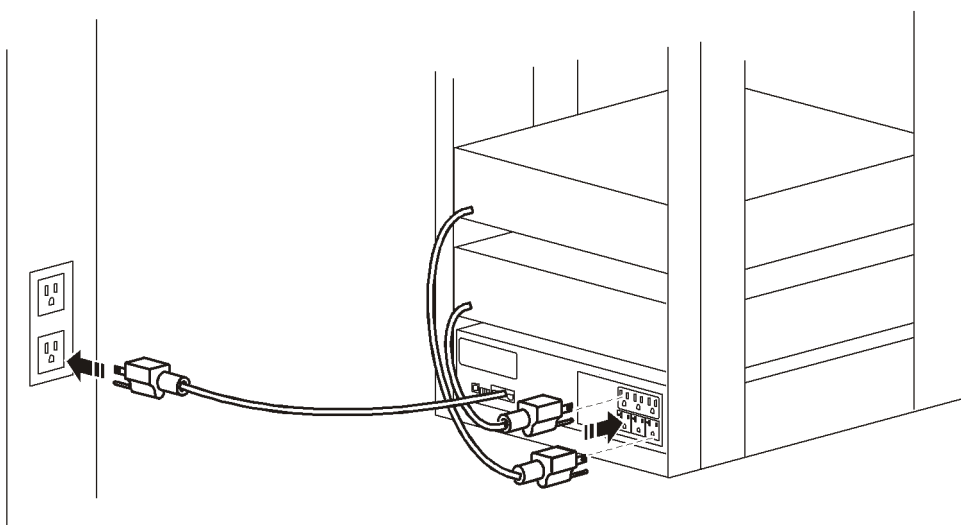

Функции задней панели



Последовательный порт: Подключение к компьютеру для использования программного обеспечения управления питанием.



Порт USB. Подключение к компьютеру для использования программного обеспечения управления питанием.

Панель управления

Обзор

- ❶ Индикатор **Онлайн**
- ❷ Индикатор **Работа от батарей**
- ❸ Индикатор **Сбой**
- ❹ Индикатор **Заменить батарею**
- ❺ Кнопки **ВВЕРХ/ВНИЗ**
- ❻ Экран дисплея
- ❼ Кнопка **ENTER**
- ❽ Кнопка **ВКЛ./ВЫКЛ. на ИБП**
- ❾ Кнопка **ESCAPE**

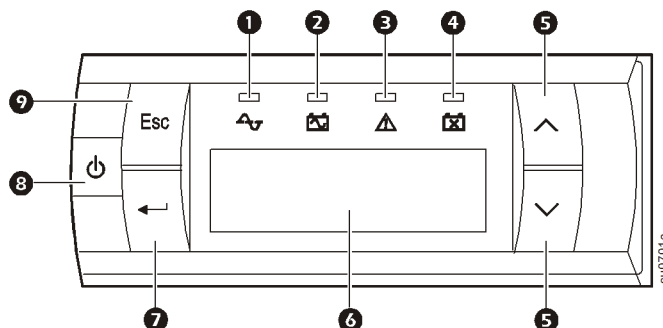

Работа с дисплеем

Для входа в главное меню нажмите кнопку ESC или ENTER.

Используйте кнопки ВВЕРХ и ВНИЗ для прокрутки пунктов меню.

Для просмотра подменю нажмите кнопку ENTER. Прокрутите список параметров. Нажмите кнопку ENTER, чтобы выбрать параметр.

Нажмите кнопку ESCAPE, чтобы выйти из подменю и вернуться в главное меню.

Обзор меню

На дисплее имеются экраны стандартного и расширенного меню. Выбор стандартного или расширенного меню можно сделать во время начальной установки, а затем изменить в любое время с помощью меню настройки.

Экраны стандартного меню — это наиболее часто используемые экраны. На экране по умолчанию отображаются графики нагрузки и уровня зарядки батареи.

В расширенных меню содержится подробная информация о состоянии и дополнительные подменю. На экране по умолчанию информация о состоянии отображается в виде списка прокрутки.



Примечание. Настоящие экраны меню могут различаться в зависимости от модели и версии микропрограммы.

Главное меню	Описание дисплея	Стандартный вариант	Расширенный вариант
Состояние * Элементы состояния в расширенном меню отображаются в виде списка прокрутки	Режим работы*	x	x
	КПД	x	x
	Нагрузка (Вт)*	x	x
	Нагрузка (ВА)*	x	x
	Номинальный ток нагрузки		x
	Счетчик измерителя нагрузки		x
	Состояние зарядки батареи, %	x	x
	Время работы от батареи*	x	x
	Напряжение батареи	x	x
	Температура батареи		x
	Входное напряжение и частота*	x	x
	Выходное напряжение и частота*	x	x
	Причина последнего перехода*	x	x
	Результаты последней самодиагностики ИБП	x	x
	Состояние группы розеток*		x
	IP-адрес сетевой платы управления (если имеется)		x
Управление	Управление ИБП		x
	Управление группой розеток		x
Настройка	Язык	x	x
	Настройка выходного напряжения (если имеется)		x
	Качество питания	x	x
	Тип меню	x	x
	Звуковые аварийные сигналы	x	x
	Режим отображения	x	x
	Sensitivity		x
	Точки перехода для низкого напряжения		x
	Точки перехода для высокого напряжения		x
	Порог предупреждения о разрядке батареи		x
	Периодичность автоматической самодиагностики		x
	Дата установки батареи	x	x
	Сброс измерителя энергии		x
	Открытие мастера настройки		x
	Выполнение обновления микропрограммы (вывод ИБП должен быть выключен)		x
	Сброс к значениям по умолчанию	x	x
	Конфигурация групп розеток		x
Конфигурация сетевой платы управления (если имеется)		x	

Главное меню	Описание дисплея	Стандартный вариант	Расширенный вариант
Тестирование и диагностика	Самотестирование ИБП	x	x
	Тестирование аварийных сигналов	x	x
	Проверка калибровки ИБП	x	x
Журналы	Последние 10 событий перехода (если имеются)		x
	Последние 10 событий сбоев (если имеются)		x
О программе	Идентификация модели	x	x
	Артикул	x	x
	Серийный номер	x	x
	Дата изготовления ИБП	x	x
	Артикул запасной батареи	x	x
	Дата установки батареи	x	x
	Дата замены батареи	x	x
	Версия микропрограммы ИБП	x	x
Информация о сетевой плате управления: артикул/серийный номер/номер версии/дата изготовления/MAC-адрес/версия микропрограммы (если имеется)		x	

Настройка

Параметры ИБП

Параметры запуска

При начальном запуске используйте мастер установки для настройки следующих параметров.

Функция	Значение по умолчанию	Возможные значения	Описание
Язык	Английский	<ul style="list-style-type: none">• Английский• Французский• Немецкий• Испанский• Итальянский• Португальский• Японский	Язык интерфейса дисплея. Возможные варианты языков зависят от модели.
Выходное напряжение <i>Только в моделях 230 В</i>	230 В	<ul style="list-style-type: none">• 220 В• 230 В• 240 В	Для выполнения этих настроек вывод ИБП должен быть отключен.
Качество локального питания	Хорошее	<ul style="list-style-type: none">• Хорошее• Удовлетворительное• Плохое	Выбор требуемого качества входного питания от электросети. <ul style="list-style-type: none">• Хорошее: Для обеспечения наилучшего качества электроэнергии, передаваемой подключенному оборудованию, ИБП будет работать от батареи чаще.• Удовлетворительное: ИБП будет игнорировать некоторые колебания напряжения перед переходом на питание от батареи.• Плохое: ИБП будет игнорировать большее количество колебаний напряжения и будет использовать питание от батареи реже. Параметр Качество питания автоматически изменяет верхнее и нижнее значение напряжения перехода и настройку чувствительности перехода.
Тип меню	Стандартное	<ul style="list-style-type: none">• Стандартное• Расширенное	В состав расширенного меню входят все параметры. В стандартном меню отображается ограниченный набор меню и их пунктов.
Дата	Дата производства ИБП + 90 дней	мм-гггг	Введите текущую дату при начальном запуске.

Общие параметры

Эти параметры можно настраивать в любое время с помощью интерфейса дисплея или программного обеспечения PowerChute™.

Функция	Значение по умолчанию	Возможные значения	Описание
Верхняя граница сетевого напряжения	Модель 100 В перем. тока: 108 В Модель 120 В перем. тока: 127 В Модель 230 В перем. тока: 253 В	Модель 100 В перем. тока: 108-114 В Модель 120 В перем. тока: 127-136 В Модель 230 В перем. тока: 242-276 В	Во избежание излишнего использования батареи можно отрегулировать верхнее и нижнее значение напряжения перехода. <ul style="list-style-type: none"> Если напряжение в сети переменного тока постоянно повышено, установите более высокое значение напряжения перехода. Если напряжение в сети переменного тока постоянно понижено, установите более низкое значение напряжения перехода.
Нижняя граница сетевого напряжения	Модель 100 В перем. тока: 92 В Модель 120 В перем. тока: 106 В Модель 230 В перем. тока: 207 В	Модель 100 В перем. тока: 86-92 В Модель 120 В перем. тока: 97-106 В Модель 230 В перем. тока: 186-216 В	При изменении параметра Качество питания автоматически будут отрегулированы верхнее и нижнее значения напряжения перехода. <i>Только в моделях 230 В:</i> Параметры значений напряжения перехода будут изменены исходя из настроек напряжения на выходе.
Чувствительность к переключению	Нормальная	<ul style="list-style-type: none"> Нормальная Уменьшенная Низкая 	Установите уровень чувствительности, подходящий для подключенного оборудования. <ul style="list-style-type: none"> Нормальная. Для обеспечения наилучшего качества электроэнергии, передаваемой подключенному оборудованию, ИБП будет работать от батареи чаще. Уменьшенная. ИБП будет игнорировать некоторые колебания напряжения перед переходом на питание от батареи. Низкая. ИБП будет игнорировать большее количество колебаний напряжения и будет использовать питание от батареи реже. При изменении параметра Качество питания автоматически будут отрегулирована чувствительность перехода.
Предупреждение об истечении времени автономной работы	120 с	Значение устанавливается в секундах	Когда для оставшегося времени работы заданный уровень будет достигнут, ИБП подаст звуковой сигнал.
Дата последней замены батареи	Дата устанавливается на заводе	Введите новое значение даты после замены модуля батареи.	
Звуковой аварийный сигнал	Вкл.	<ul style="list-style-type: none"> Вкл. Выключен 	ИБП отключит звуковые сигналы, если для данного параметра установлено значение Выкл. или нажаты кнопки на дисплее.
Режим отображения	Автозатемнение	<ul style="list-style-type: none"> Всегда вкл. Автозатемнение Автовыключение 	<ul style="list-style-type: none"> Подсветка дисплея будет гореть непрерывно. Если дисплей не используется в течение двух минут, уровень яркости подсветки будет уменьшен. Если дисплей не используется в течение двух минут, подсветка будет выключена.
Периодичность автоматического самотестирования	При включении и каждые 14 дней после самотестирования.	<ul style="list-style-type: none"> Последнее тестирование + 14 дней Последнее тестирование + 7 дней При включении и каждые 14 дней При включении и каждые 7 дней Только при включении Никогда 	Периодичность выполнения самотестирования ИБП. Для выполнения самотестирования батарею необходимо зарядить хотя бы до 70 % емкости. "Запуск" в этих меню обозначает включение ИБП в любой момент времени.
Сброс к значениям по умолчанию	Нет	<ul style="list-style-type: none"> Да Нет 	Восстановление значений параметров ИБП по умолчанию.

Группы переключаемых розеток

Обзор

ИБП имеет две группы переключаемых розеток. Каждую из них можно по отдельности настроить для выполнения следующих действий:

- Выключение. Немедленное отключение питания и перезапуск, но только после введения команды вручную.
- Включение. Немедленное включение питания.
- Завершение работы. Отключение питания и автоматическое включение питания, когда питание от электросети становится доступным.
- Перезагрузка. Завершение работы и перезапуск.
- Включение и выключение в указанном порядке.
- Автоматическое выключение или завершение работы при возникновении определенных условий.



Примечание. Если группы переключаемых розеток не настроены, все остальные розетки на устройстве будут обеспечивать резервное питание от батарей.

Настройка групп переключаемых розеток

1. Подключите устройства к группам переключаемых розеток.
 - Для второстепенного оборудования, которое необходимо быстро выключить при отключении электропитания для уменьшения потребления заряда батарей, можно добавить небольшую задержку отключения электроэнергии.
 - Если у оборудования есть зависимые периферийные устройства, которые необходимо перезапустить или выключить в определенном порядке (например, коммутатор Ethernet необходимо перезапустить перед запуском подключенного сервера), подключайте устройства к разным группам.
 - Оборудование, которое требуется перезагрузить независимо от другого оборудования, необходимо добавлять в отдельную группу.
2. Используйте меню настройки для установки реакции групп переключаемых розеток на событие отключения электроэнергии.

Настройка групп переключаемых розеток

Используйте меню **Настройка** для изменения настроек групп переключаемых розеток.

Функция	Значение по умолчанию	Возможные значения	Описание
Задержка включения	0 с	Установка значения в секундах	Время, которое ИБП или группа переключаемых розеток будут выжидать между получением команды на включение и фактическим запуском.
Задержка выключения	90 с	Установка значения в секундах	Время, которое ИБП или группа переключаемых розеток будут выжидать между получением команды на выключение и фактическим завершением работы.
Продолжительность перезагрузки	8 с	Установка значения в секундах	Время, в течение которого ИБП или группа переключаемых розеток должны оставаться выключенными перед выполнением перезапуска.
Минимальное время работы после возврата	0 с	Установка значения в секундах	Время работы батареи, которое должно быть доступно для включения ИБП или группы переключаемых розеток.
Время сброса нагрузки на батарею	Отключено	<ul style="list-style-type: none">• Включить• Выключить	При переключении устройства на питание от батареи ИБП может отключить питание от групп переключаемых розеток для экономии времени автономной работы.
Время сброса нагрузки на батарею	1800 с	Установка значения в секундах	Время, в течение которого группа переключаемых розеток продолжит работать после того, как ИБП начнет работать от батареи.
Сброс нагрузки Оставшееся время автономной работы	Отключено	<ul style="list-style-type: none">• Включить• Выключить	Если заряд батарей принимает значение ниже заданного, группа переключаемых розеток выключается.
Оставшееся время работы до сброса нагрузки	120 с	Установка значения в секундах	Оставшееся время работы, необходимое для использования розеток.
Сброс нагрузки при перегрузке	Отключено	<ul style="list-style-type: none">• Включить• Выключить	В случае перегрузки (более 100% выходного напряжения) группа переключаемых розеток немедленно отключаются для сохранения электроэнергии для критических нагрузок. Группу переключаемых розеток можно будет включить только с помощью команды, введенной вручную.

Устранение неисправностей

Проблема и возможная причина	Решение
ИБП не включается, или отсутствует выходное напряжение	
Питание ИБП не включено.	Нажмите кнопку ВКЛ. один раз, чтобы включить ИБП.
ИБП не подключен к электросети.	Убедитесь, что кабель питания надежно подключен к устройству и электросети.
Сработал входной автоматический выключатель.	Сократите нагрузку на ИБП, отключите второстепенное оборудование и сбросьте автоматический выключатель.
Устройство показывает, что от сети подается очень низкое напряжение или напряжение вообще не подается.	Проверьте, что к ИБП подается питание от электросети, подключив к розетке настольную лампу. Если лампа горит очень тускло, проверьте напряжение в электросети.
Произошел внутренний сбой ИБП.	Не пытайтесь использовать ИБП. Отсоедините его от электросети и немедленно обратитесь в сервис-центр для проведения ремонта.
Устройство UPS работает от батареек, когда оно подключено к электросети.	
Сработал входной автоматический выключатель.	Сократите нагрузку на ИБП, отключите второстепенное оборудование и сбросьте автоматический выключатель.
От электросети подается очень высокое или очень низкое напряжение либо имеются сильные искажения.	Подсоедините ИБП к другой электросети. Проверьте уровень входного напряжения в сети с помощью индикаторов ИБП. Если подсоединенное к ИБП оборудование может работать в таких условиях, уменьшите чувствительность ИБП.
ИБП подает звуковой сигнал	
ИБП работает в нормальном режиме.	Никакие меры не требуются. ИБП защищает подключенное оборудование.
ИБП не обеспечивает ожидаемого времени работы от батареек	
Батарея ИБП разрядилась в связи с недавним прекращением подачи электропитания, либо заканчивается срок службы батареи.	Зарядите батарею. Батареи должны заряжаться после длительных отключений электроэнергии. Они быстрее изнашиваются при частом использовании или при использовании при повышенной температуре. Если срок службы батареи заканчивается, рассмотрите возможность ее замены, даже если индикатор необходимости замены батареи еще не горит.
При работе ИБП возникла перегрузка.	Проверьте нагрузку на ИБП. Отключите ненужное оборудование, например принтеры.
Индикаторы интерфейса дисплея последовательно мигают	
ИБП был выключен дистанционно (программным обеспечением или вспомогательной платой).	Никакие меры не требуются. ИБП автоматически включится после возобновления подачи переменного тока.
Индикатор сбоя горит, на ИБП отображается сообщение о сбое, и подается непрерывный звуковой сигнал	
Внутренняя неисправность ИБП.	Не пытайтесь использовать ИБП. Отсоедините ИБП от электросети и немедленно обратитесь в сервис-центр для проведения ремонта.
Горит индикатор необходимости замены батареек	
Батарея разряжена.	Заряжайте батарею не менее четырех часов. После этого запустите самотестирование. Если проблема не устраняется после зарядки батареи, замените батарею.
Замененная батарея подключена неправильно.	Проверьте надежность подсоединения разъемов батареи.

Обслуживание

В случае возникновения необходимости в обслуживании устройства не возвращайте его дилеру. Вместо этого выполните следующие операции:

1. Изучите раздел *Устранение неисправностей* для устранения обычных проблем.
2. Если проблема не устраняется, обращайтесь в службу APC by Schneider Electric Customer Support на веб-сайте APC by Schneider Electric по адресу **www.apc.com**.
 - a. Запишите номер модели, серийный номер и дату покупки. Номер модели и серийный номер расположены на задней панели устройства; на некоторых моделях доступ к ним можно получить на ЖК-дисплее.
 - b. Обратитесь в службу технической поддержки APC by Schneider Electric, и технический специалист попытается решить проблему по телефону. Если такое устранение проблемы окажется невозможным, он сообщит номер разрешения на возврат материалов (RMA).
 - c. Если срок гарантийного обслуживания устройства не истек, ремонт будет выполнен бесплатно.
 - d. Процедуры обслуживания и возврата могут различаться в зависимости от страны. Инструкции для конкретной страны см. на веб-сайте APC by Schneider Electric.
3. Во избежание повреждений при транспортировке, по возможности упаковывайте блок в оригинальный упаковочный материал. Запрещается использовать пенопласт для упаковки. Гарантийные обязательства не распространяются на повреждения оборудования, возникшие при его транспортировке.
 - a. **Перед отправкой обязательно ОТСОЕДИНИТЕ БАТАРЕИ ИБП. Отключение батарей ИБП перед отправкой требуется в соответствии с правилами Департамента транспорта США (DOT) и Международной авиатранспортной ассоциации (IATA).** Вынимать внутренние батареи из ИБП не обязательно.
 - b. При отключении от соответствующего ИБП устройства внешний батарейный модуль разряжается. При транспортировке отсоединять внутренние батареи не обязательно. В некоторых устройствах внешние батарейные блоки не используются.
4. На наружной стороне упаковки напишите номер разрешения на возврат материалов (RMA), предоставленный службой технической поддержки.
5. Отправьте устройство предварительно оплаченной, застрахованной посылкой по адресу, указанному сотрудником службы технической поддержки.

Транспортировка устройства

1. Завершите работу и отключите все подсоединенное оборудование.
2. Отключите устройство от питания электросети.
3. Отключите все внутренние и внешние батареи (если имеются).
4. Следуйте инструкциям по транспортировке, указанным в разделе *Обслуживание* данного руководства.

Ограниченная заводская гарантия

Компания Schneider Electric IT Corporation (SEIT) заявляет, что ее продукция не содержит дефектных материалов и не имеет производственных дефектов, и дает гарантию сроком на два (2) года со дня приобретения. Обязательства корпорации SEIT по данной гарантии ограничиваются по усмотрению корпорации SEIT ремонтом или заменой любого такого неисправного изделия. В случае ремонта или замены неисправного изделия или его детали исходный гарантийный срок не продлевается.

Данная гарантия распространяется только на первоначального покупателя, который должен зарегистрировать данное изделие согласно предусмотренной процедуре в течение 10 дней со дня покупки. Изделия можно зарегистрировать в Интернете по адресу warranty.apc.com.

Корпорация SEIT не несет ответственности по гарантии, если в результате тестирования и исследования было обнаружено, что предполагаемый дефект изделия не существует или его причиной явились неправильное использование пользователем или третьим лицом, небрежность, несоответствующая установка, тестирование, эксплуатация или использование изделия, противоречащие рекомендациям или техническим характеристикам корпорации SEIT. Более того, корпорация SEIT не несет ответственности за дефекты, вызванные: 1) несанкционированными попытками ремонта или изменения изделия, 2) использованием неправильного или несоответствующего напряжения или подключения, 3) несоответствующими условиями эксплуатации на месте, 4) стихийными бедствиями, 5) воздействием кружащей среды или 6) кражей. Ни при каких обстоятельствах корпорация SEIT не несет ответственности согласно данной гарантии на изделия, серийный номер которых был изменен, искажен или удален.

ЗА ИСКЛЮЧЕНИЕМ ИЗЛОЖЕННЫХ ВЫШЕ ГАРАНТИЙ, НЕ СУЩЕСТВУЕТ ДРУГИХ ГАРАНТИЙ, ЯВНЫХ ИЛИ ПОДРАЗУМЕВАЕМЫХ, ПРИНИМАЕМЫХ В СИЛУ ЗАКОНА ИЛИ ИНЫХ, НА ПРОДАВАЕМЫЕ, ОБСЛУЖИВАЕМЫЕ ИЛИ ПРЕДОСТАВЛЯЕМЫЕ ИЗДЕЛИЯ ПО УСЛОВИЯМ ДАННОГО СОГЛАШЕНИЯ ИЛИ В СВЯЗИ С ИЗЛОЖЕННОЙ ЗДЕСЬ ИНФОРМАЦИЕЙ.

КОРПОРАЦИЯ SEIT ОТКАЗЫВАЕТСЯ ОТ ПОДРАЗУМЕВАЕМЫХ ГАРАНТИЙНЫХ ОБЯЗАТЕЛЬСТВ В ОТНОШЕНИИ КОММЕРЧЕСКОЙ ЦЕННОСТИ И ПРИГОДНОСТИ ОБОРУДОВАНИЯ К ОПРЕДЕЛЕННЫМ ЦЕЛЯМ.

ЯВНЫЕ ГАРАНТИИ КОРПОРАЦИИ SEIT НЕ БУДУТ РАСШИРЕНЫ, СОКРАЩЕНЫ ИЛИ ЗАТРОНУТЫ ВСЛЕДСТВИЕ (И НИКАКИЕ ГАРАНТИИ ИЛИ ОБЯЗАТЕЛЬСТВА НЕ БУДУТ ЯВЛЯТЬСЯ РЕЗУЛЬТАТОМ) ПРЕДОСТАВЛЕНИЯ КОМПАНИЕЙ SEIT ТЕХНИЧЕСКОЙ ИЛИ ДРУГОЙ КОНСУЛЬТАЦИИ ИЛИ УСЛУГИ В ОТНОШЕНИИ ИЗДЕЛИЙ.

ВЫШЕПЕРЕЧИСЛЕННЫЕ ГАРАНТИИ И СРЕДСТВА ВОЗМЕЩЕНИЯ ЯВЛЯЮТСЯ ИСКЛЮЧИТЕЛЬНЫМИ И ЗАМЕЩАЮТ ЛЮБЫЕ ДРУГИЕ ГАРАНТИИ И СРЕДСТВА ВОЗМЕЩЕНИЯ. ИЗЛОЖЕННЫЕ ВЫШЕ УСЛОВИЯ ГАРАНТИИ УСТАНАВЛИВАЮТ ИСКЛЮЧИТЕЛЬНУЮ ОТВЕТСТВЕННОСТЬ КОРПОРАЦИИ SEIT И ИСКЛЮЧИТЕЛЬНЫЕ ПРАВА ЗАЩИТЫ ПОКУПАТЕЛЕЙ В СЛУЧАЕ НАРУШЕНИЯ УКАЗАННЫХ ГАРАНТИЙ. ДЕЙСТВИЕ ГАРАНТИЙ КОМПАНИИ SEIT РАСПРОСТРАНЯЕТСЯ НА ПЕРВОНАЧАЛЬНОГО ПОКУПАТЕЛЯ, НО НЕ НА ТРЕТЬИХ ЛИЦ.

НИ ПРИ КАКИХ ОБСТОЯТЕЛЬСТВАХ КОРПОРАЦИЯ SEIT, ЕЕ СЛУЖАЩИЕ, РУКОВОДИТЕЛИ, СОТРУДНИКИ ФИЛИАЛОВ И ШТАТНЫЕ СОТРУДНИКИ НЕ НЕСУТ ОТВЕТСТВЕННОСТИ ЗА КОСВЕННЫЙ, ОСОБЫЙ, ПОБОЧНЫЙ ИЛИ ШТРАФНОЙ УЩЕРБ, ПОНЕСЕННЫЙ В РЕЗУЛЬТАТЕ ИСПОЛЬЗОВАНИЯ, ОБСЛУЖИВАНИЯ ИЛИ УСТАНОВКИ ПРОДУКЦИИ, НЕЗАВИСИМО ОТ ТОГО, УПОМИНАЛОСЬ ЛИ О ТАКОМ УЩЕРБЕ В ДОГОВОРЕ ИЛИ ДЕЛИКТЕ, БУДЬ ТО НЕИСПРАВНОСТЬ, НЕБРЕЖНОСТЬ, ОБЯЗАТЕЛЬСТВА ПО ВОЗМЕЩЕНИЮ УЩЕРБА, ИЛИ ОТ ТОГО, ВЕЛИСЬ ЛИ ПРЕДВАРИТЕЛЬНЫЕ КОНСУЛЬТАЦИИ С КОРПОРАЦИЕЙ SEIT О ВОЗМОЖНОСТИ ТАКОГО УЩЕРБА. В ЧАСТНОСТИ, КОРПОРАЦИЯ SEIT НЕ НЕСЕТ ОТВЕТСТВЕННОСТИ ЗА ЛЮБЫЕ ЗАТРАТЫ И ИЗДЕРЖКИ, ТАКИЕ КАК ПОТЕРЯ ПРИБЫЛИ ИЛИ ДОХОДА (ПРЯМОГО ИЛИ КОСВЕННОГО), ВЫВЕДЕНИЕ ИЗ СТРОЯ ОБОРУДОВАНИЯ, НЕВОЗМОЖНОСТЬ ИСПОЛЬЗОВАНИЯ ОБОРУДОВАНИЯ, ПОТЕРЯ ПРОГРАММНОГО ОБЕСПЕЧЕНИЯ, ПОТЕРЯ ИНФОРМАЦИИ, СТОИМОСТЬ ЗАМЕНЫ, ИЛИ ТРЕТЬИХ ЛИЦ И ДРУГИЕ.

НИКАКИЕ ПУНКТЫ ЭТОЙ ОГРАНИЧЕННОЙ ГАРАНТИИ НЕ ДОЛЖНЫ ИСКЛЮЧАТЬ ИЛИ ОГРАНИЧИВАТЬ ОТВЕТСТВЕННОСТЬ КОРПОРАЦИИ SEIT ЗА СМЕРТЬ ИЛИ ТРАВМЫ, ВЫЗВАННЫЕ ЕЕ НЕБРЕЖНОСТЬЮ ИЛИ НАМЕРЕННЫМ ИСКАЖЕНИЕМ ФАКТОВ, ИЛИ В ТЕХ СЛУЧАЯХ, КГДА ЕЕ НЕЛЬЗЯ ИСКЛЮЧИТЬ ИЛИ ОГРАНИЧИТЬ В СООТВЕТСТВИИ С ДЕЙСТВУЮЩИМ ЗАКОНОДАТЕЛЬСТВОМ.

Для обслуживания по гарантии необходимо получить в службе технической поддержки номер разрешения на возврат материалов (RMA). Клиенты с гарантийными претензиями могут получить доступ к сети объединенного центра технической поддержки SEIT, посетив веб-сайт SEIT: www.apc.com. В раскрывающемся списке стран выберите свою страну. Для получения информации о службе поддержки в конкретном регионе откройте вкладку «Support» (Поддержка) вверху веб-страницы. Изделия должны возвращаться с предоплатой расходов по доставке и приложением краткого описания обнаруженных неисправностей и документа, подтверждающего дату и место приобретения.

Международная служба технической поддержки APC by Schneider Electric

Информационная техническая поддержка для данного или любого другого изделия APC by Schneider Electric предоставляется бесплатно одним из следующих способов.

- Посетите веб-сайт APC by Schneider Electric, чтобы получить документы из информационной базы APC by Schneider Electric и заполнить заявку для службы технической поддержки.
 - **www.apc.com** (штаб-квартира корпорации)
Зайдите на сайт представительства компании APC by Schneider Electric в Вашей стране. На сайте каждого представительства имеется информация о технической поддержке.
 - **www.apc.com/support/**
Глобальная поддержка поиска в базе знаний APC by Schneider Electric и поддержка через Интернет.
- Обращайтесь в центр технической поддержки APC by Schneider Electric по телефону или электронной почте.
 - Региональные центры в отдельных странах: см. контактную информацию на веб-сайте **www.apc.com/support/contact**.
 - Информацию о региональной службе технической поддержки уточните у представителя APC by Schneider Electric или у дистрибьютора, у которого была приобретена продукция APC by Schneider Electric.



Выбранные модели соответствуют требованиям ENERGY STAR®.

Для просмотра дополнительной информации посетите веб-сайт: www.apc.com/site/recycle/index.cfm/energy-efficiency/energy-star/

© 2015 APC by Schneider Electric. Владельцами APC, логотип компании APC, Smart-UPS и PowerChute являются компании Schneider Electric Industries S.A.S. или их аффилированные компании. Все остальные товарные знаки являются собственностью соответствующих владельцев.